

# TASCO

## LISTINO IRRIGAZIONE *IRRIGATION PRICE LIST*

- RACCORDI A COMPRESSIONE
- PRESE A STAFFA IN PP
- RACCORDI FILETTATI IN PP NERO
- COLLETTORI MULTIPLI E RACCORDI IN PPFV - PP - u-PVC
- VALVOLE A SFERA IN PP E PVC
- FILTRI
- POZZETTI
- PROGRAMMATORI
- IRRIGATORI
- ELETTROVALVOLE
- MICROIRRIGAZIONE
- TUBO IN PE
- NETVITC SYSTEM®





## INDICE DEI CONTENUTI

### CONTENT INDEX

#### RACCORDI A COMPRESSIONE

*PP PRESSURE FITTINGS - RACCORDS EN PP - ACCESORIOS PP PARA PE*

**P. 2**

#### PRESE A STAFFA IN PP

*PP CLAMP SADDLES - COLLIERS DE PRISE EN PP - COLLARINES DE TOMA EN PP*

**P. 7**

#### RACCORDI FILETTATI IN POLIPROPILENE NERO

*BLACK PP THREADED FITTINGS FOR IRRIGATION - RACCORDS FILETES EN PP NOIR POUR IRRIGATION*

*ACCESORIOS ROSCADOS PP NEGRO PARA RIEGO*

**P. 9**

#### COLLETTORI MULTIPLI E RACCORDI IN - PPFV - PP - u-PVC

*PPFV - PP - PVC MANIFOLD SYSTEM - SYSTEME DE RACCORDS UNION EN PPFV - PP - PVC - SISTEMA DE COLECTOR DE PPFV - PP - PVC*

**P. 12**

#### VALVOLE A SFERA IN PP E PVC

*VALVES - VANNES - VALVULAS*

**P. 16**

#### FILTRI

*FILTERS - FILTRES - FILTROS*

**P. 17**

#### POZZETTI

*VALVE BOXES - REGARDS - ARQUETAS*

**P. 20**

#### PROGRAMMATORI

*CONTROLLER - PROGRAMMATEUR - PROGRAMADOR*

**P. 22**

#### IRRIGATORI

*SPRINKLERS - ARROSEURS - ASPERSORES*

**P. 30**

#### ELETTROVALVOLE

*ELECTRIC VALVES - ÉLECTROVANNES - ELECTROVÁLVULAS*

**P. 39**

#### MICROIRRIGAZIONE

*MICRO-IRRIGATION - MICRO-IRRIGATION - MICROIRRIGACIÓN*

**P. 42**

#### TUBO IN POLIETILENE

*POLYETHYLENE PIPE - TUYAU DE POLYETHYLENE - TUBERÍA DE POLIETILENO*

**P. 47**

#### NETVITC SYSTEM®

**P. 48**

PFA (Pression de Fonctionnement Admissible) sostituisce PN (Pressione Nominale).

Definizione di PFA (Pressione di Esercizio Ammissibile): Pressione idrostatica massima che un componente è in grado di sostenere durante l'esercizio. La norma UNI EN 805 del giugno 2002, "Approvvigionamento di Acqua - Requisiti per sistemi e componenti all'esterno di edifici", recepimento della norma EN 805:1999, indica le linee guida per la progettazione delle reti idriche e stabilisce una nuova terminologia per classificare le pressioni delle condotte. Riferendosi ai componenti delle condotte che trasportano acqua, la pressione espressa in PN viene sostituita con la pressione espressa in PFA. I due termini hanno lo stesso valore considerando una temperatura di 20 °C e una vita attesa pari a 50 anni di esercizio. TASCO S.r.l. adotta il criterio di classificazione delle pressioni nelle condotte per la distribuzione di acqua stabilito dalla UNI EN 805:2002.



# RACCORDI A COMPRESSIONE

PP PRESSURE FITTINGS - RACCORDS EN PP - ACCESORIOS DE PP

## RACCORDI A COMPRESSIONE

per la distribuzione d'acqua, l'irrigazione e le applicazioni industriali

Plastic Compression Fittings - for water distribution, irrigation, and industrial applications

### CARATTERISTICHE - Description

Ritenuta assiale  
Design ergonomico  
Polipropilene di alta qualità  
Anello di chiusura flessibile  
Montaggio rapido e facile  
Elevata resistenza ai raggi UV  
Adatto a tutti i tubi in PE

#### Materiale

Corpo: polipropilene  
O-ring: NBR

#### Pressione

PN 16 Ø da 16 a 63 mm  
PN 12,5 Ø da 75 a 110 mm

#### Applicazioni

Reti di irrigazione  
Agricoltura  
Sistemi per giardinaggio  
Linee di distribuzione  
Linee di approvvigionamento idrico  
Acqua potabile  
Vigneti

Axial restraint  
Ergonomic design  
High quality polypropylene  
Flexible clinching ring  
Fast & easy assembling  
High resistance against UV-light  
Fits all PE-pipes

#### Materiale

Body: polypropylene  
O-ring: NBR

#### Pressione

PN 16 Ø from 16 to 63 mm  
PN 12,5 Ø from 75 to 110 mm

#### Applications

Irrigation network  
Agriculture  
Gardening sprayer system  
Distribution lines  
Water supply lines  
Drinking water supply lines  
Vineyards

### DISPONIBILI ANCHE CON GUARNIZIONI DI TENUTA LABIALI

#### Prodotto conforme al D.M. 174/04

Regolamento concernente i materiali e gli oggetti che possono essere utilizzati negli impianti fissi di captazione, trattamento, adduzione e distribuzione delle acque destinate al consumo umano.

Product suitable for use with drinking water

#### Componenti di alta qualità

I test in pressione eseguiti su raccordi di vari diametri, chiusi con le apposite chiavi di serraggio, hanno superato agevolmente i 40 bar di pressione sul lungo periodo. Tutti i componenti sono progettati e costruiti con materiali idonei a garantire la tenuta idraulica anche nelle condizioni più gravose.

#### High quality components

Pressure tests on fittings of various diameters, closed with the appropriate clamping keys, have easily exceeded 40 bar over a long period. All components are designed and constructed with materials suitable to guarantee the hydraulic seal even in the most severe conditions.



### COMPONENTI - Components



1 - Corpo: polipropilene - Body: polypropylene

2 - O-ring: NBR - O-ring: NBR - **DISPONIBILI ANCHE CON GUARNIZIONI DI TENUTA LABIALI**

3 - Anello di battuta: polipropilene - Holder: Polypropylene

4 - Anello di aggraffaggio: POM, acetale - Clinching Ring: POM, acetal

5 - Ghiera di fissaggio: polipropilene - Locking nut: Polypropylene

### ISTRUZIONI DI MONTAGGIO (tubo PE) - Assembly instructions (PE pipe)

**Avvertenza:** nel caso di installazione di raccordi su tubi semirigidi in PVC occorre smontare i componenti "2", "3", "4", "5" infilandoli sul tubo prima del suo inserimento nel corpo "1" del raccordo.

Warning: if the fittings are to be installed on semi-rigid PVC pipes, components 2, 3, 4, 5 must be removed and inserted into the pipe before being inserted into the body "1" of the fitting.



Svitare la ghiera fino all'ultimo filetto, lasciandola sul raccordo.  
Unscrew the nut until the last thread.

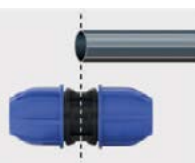

Tagliare il tubo, pulirlo e smussare l'estremità. L'utilizzo di un lubrificante silconico faciliterà l'inserimento del tubo nel raccordo.  
Cut the pipe and deburr it, if necessary, in the insert depth.

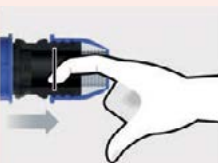

Utilizzare un dito per tirare l'anello O-Ring nella posizione corretta prima di inserire il tubo.  
Use a finger to pull the O-ring back into the correct position before inserting the pipe.

**NEL CASO DI GUARNIZIONI LABIALI QUESTO PASSAGGIO NON È NECESSARIO - ANDARE AL PUNTO 04**

With lip seals skip to point 04

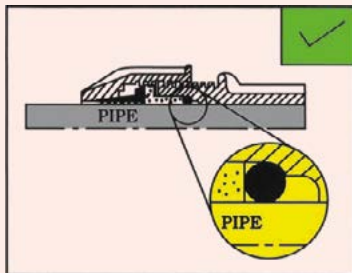

L'O-Ring in NBR deve essere in questa posizione prima che il tubo venga spinto nel raccordo.  
The NBR O-ring should be in this position before the pipe is being pushed in and tightened.

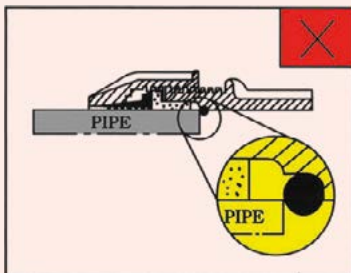

Il tubo non può essere inserito manualmente se l'O-Ring si trova in questa posizione errata.  
The pipe cannot be pushed manually if the NBR O-ring is in this wrong position.

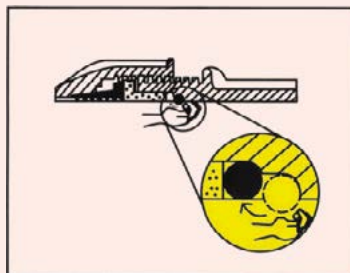

L'O-Ring deve essere sollevato indietro alla posizione corretta con la mano prima che il tubo venga spinto e poi serrato.  
The NBR O-ring should be lifted up back to the correct position with your hand before pipe is being pushed in and tightened.

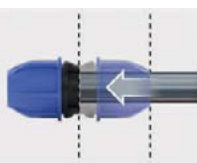

Inserire con forza il tubo nel raccordo ruotando leggermente i componenti. Il tubo dovrà raggiungere la battuta stampata nel corpo centrale. Non rimuovere la ghiera dal raccordo.  
Push the pipe, without unscrewing the nut until the mark. For that, you should push the pipe until reaching the clamping ring and the gasket.



Avvitare la ghiera con forza, a mano (diametri fino a 32 mm) oppure utilizzando una o due chiavi di serraggio (diametri ≥ 40 mm).  
Screw the nut by hand (diameters up to 32 mm) or using one or two wrenches (diameters 40 mm).

## RACCORDO MASCHIO

Male adaptor  
Raccord fileté  
Enlace macho



CODICE	D x R [mm x in.]	PFA [bar]	PACK [pcs.]	MASTER [pcs.]	€
07962601111	16 x 1/2"	16	10	800	2,41
07962601112	16 x 3/4"	16	10	800	2,41
07962651118	20 x 1/2"	16	10	400	2,87
07962651120	20 x 3/4"	16	10	400	2,87
07962651117	20 x 1"	16	10	400	2,87
07962651121	25 x 1/2"	16	10	250	3,31
07962651122	25 x 3/4"	16	10	250	3,31
07962651124	25 x 1"	16	10	250	3,31
07962651126	32 x 1/2"	16	10	160	4,25
07962651127	32 x 3/4"	16	10	160	4,25
07962651128	32 x 1"	16	10	160	4,25
07962651130	32 x 1 1/4"	16	10	160	4,65
07962651131	40 x 3/4"	16	20	100	7,75
07962651132	40 x 1"	16	20	100	7,75
07962651133	40 x 1 1/4"	16	20	100	7,75
07962651134	40 x 1 1/2"	16	20	100	7,75
07962651135	50 x 1 1/4"	16	10	50	10,19
07962651136	50 x 1 1/2"	16	10	50	10,19
07962651137	50 x 2"	16	10	50	10,19
07962651138	63 x 1 1/2"	16	8	32	14,59
07962651139	63 x 2"	16	8	32	14,59
07962640310	75 x 2"	12,5	1	25	28,93
07962640311	75 x 2 1/2"	12,5	1	25	28,93
07962640312	90 x 3"	12,5	1	16	34,08
07962640313	110 x 4"	12,5	1	8	67,29

## T 90° FILETTATO MASCHIO

90° Male Tee  
Té à 90° fileté  
T a 90° Macho



CODICE	D x R [mm x in.]	PFA [bar]	PACK [pcs.]	MASTER [pcs.]	€
07962603111	16 x 1/2"	16	10	400	5,23
07962603112	16 x 3/4"	16	10	400	5,23
07962651154	20 x 1/2"	16	10	160	5,53
07962651155	20 x 3/4"	16	10	160	5,53
07962651156	25 x 1/2"	16	10	100	7,21
07962651157	25 x 3/4"	16	10	100	7,21
07962651158	25 x 1"	16	10	100	7,21
07962651159	32 x 3/4"	16	10	70	8,95
07962651160	32 x 1"	16	10	70	8,95
07962651161	40 x 1"	16	8	32	15,73
07962651162	40 x 1 1/4"	16	8	32	15,73
07962651163	50 x 1 1/4"	16	6	24	22,39
07962651164	50 x 1 1/2"	16	6	24	22,39
07962651165	63 x 2"	16	1	15	43,26
07962640318	75 x 2"	12,5	1	10	65,02
07962640319	75 x 2 1/2"	12,5	1	10	65,02
07962640320	90 x 3"	12,5	1	6	94,70
07962640321	110 x 4"	12,5	1	3	155,45

## RACCORDO FEMMINA CON ANELLO DI RINFORZO

Female adaptor  
Raccord taraudée  
Enlace hembra



CODICE	D x Rp [mm x in.]	PFA [bar]	PACK [pcs.]	MASTER [pcs.]	€
07962602111	16 x 1/2"	16	10	800	3,11
07962602112	16 x 3/4"	16	10	800	3,11
07962651018	20 x 1/2"	16	10	400	3,77
07962651020	20 x 3/4"	16	10	400	3,77
07962651022	25 x 1/2"	16	10	250	4,19
07962651025	25 x 3/4"	16	10	250	4,19
07962651028	25 x 1"	16	10	250	4,19
07962651030	32 x 3/4"	16	10	160	5,12
07962651033	32 x 1"	16	10	160	5,12
07962651035	32 x 1 1/4"	16	10	160	7,08
07962651037	40 x 1"	16	20	100	8,76
07962651039	40 x 1 1/4"	16	20	100	8,76
07962651041	40 x 1 1/2"	16	20	100	7,96
07962651043	50 x 1 1/2"	16	10	50	11,32
07962651045	50 x 2"	16	10	50	11,32
07962651047	63 x 1 1/2"	16	8	32	15,97
07962651049	63 x 2"	16	8	32	15,97
07962640291	75 x 2"	12,5	1	25	31,82
07962640293	75 x 2 1/2"	12,5	1	25	31,82
07962640295	90 x 3"	12,5	1	16	38,99
07962640297	110 x 4"	12,5	1	8	92,19

## T 90° FILETTATO FEMMINA CON ANELLO DI RINFORZO

90° Female Tee  
Té à 90° taraudée  
T a 90° Hembra



CODICE	D x Rp [mm x in.]	PFA [bar]	PACK [pcs.]	MASTER [pcs.]	€
07962604111	16 x 1/2"	16	10	350	5,63
07962604112	16 x 3/4"	16	10	350	5,63
07962651088	20 x 1/2"	16	10	160	6,23
07962651090	20 x 3/4"	16	10	160	6,23
07962651092	25 x 1/2"	16	10	100	8,06
07962651094	25 x 3/4"	16	10	100	8,06
07962651096	25 x 1"	16	10	100	8,86
07962651098	32 x 3/4"	16	10	70	10,03
07962651100	32 x 1"	16	10	70	10,03
07962651102	32 x 1 1/4"	16	10	70	12,58
07962651104	40 x 1"	16	8	32	19,11
07962651106	40 x 1 1/4"	16	8	32	19,11
07962651108	40 x 1 1/2"	16	8	32	18,74
07962651110	50 x 1 1/2"	16	6	24	23,27
07962651112	50 x 2"	16	6	24	26,03
07962651114	63 x 1 1/2"	16	1	15	33,20
07962651116	63 x 2"	16	1	15	33,20
07962640305	75 x 2 1/2"	12,5	1	10	57,48
07962640307	90 x 3"	12,5	1	6	89,04
07962640309	110 x 4"	12,5	1	3	134,20

## GOMITO 90° FILETTATO MASCHIO

90° male elbow  
Coude à 90° fileté  
Codo 90° macho



CODICE	D x R [mm x in.]	PFA [bar]	PACK [pcs.]	MASTER [pcs.]	€
07962605111	16 x 1/2"	16	10	600	3,23
07962605112	16 x 3/4"	16	10	600	3,23
07962651140	20 x 1/2"	16	10	300	3,27
07962651141	20 x 3/4"	16	10	300	3,27
07962651142	25 x 1/2"	16	10	200	4,00
07962651143	25 x 3/4"	16	10	200	4,00
07962651144	25 x 1"	16	10	200	4,00
07962651145	32 x 3/4"	16	10	120	5,16
07962651146	32 x 1"	16	10	120	5,16
07962651147	40 x 1"	16	16	64	8,25
07962651148	40 x 1 1/4"	16	16	64	8,25
07962651149	40 x 1 1/2"	16	16	64	8,25
07962651150	50 x 1 1/4"	16	10	40	11,32
07962651151	50 x 1 1/2"	16	10	40	11,32
07962651152	50 x 2"	16	10	40	11,32
07962651153	63 x 2"	16	6	24	15,73
07962640314	75 x 2"	12,5	1	16	33,33
07962640315	75 x 2 1/2"	12,5	1	16	33,33
07962640316	90 x 3"	12,5	1	10	41,88
07962640317	110 x 4"	12,5	1	6	81,25

## MANICOTTO

Coupling  
Manchon  
Manguito



CODICE	D [mm]	PFA [bar]	PACK [pcs.]	MASTER [pcs.]	€
07962607111	16	16	10	500	3,62
07962651191	20	16	10	250	5,06
07962651192	25	16	10	150	6,04
07962651193	32	16	10	100	7,75
07962651194	40	16	10	50	12,58
07962651195	50	16	8	32	17,10
07962651196	63	16	1	20	23,64
07962640334	75	12,5	1	14	44,52
07962640335	90	12,5	1	12	55,09
07962640336	110	12,5	1	5	117,85

## T 90°

90° Tee  
Té à 90°  
T a 90°



CODICE	D [mm]	PFA [bar]	PACK [pcs.]	MASTER [pcs.]	€
07962609111	16	16	10	300	6,41
07962651010	20	16	10	150	6,57
07962651011	25	16	10	100	8,65
07962651012	32	16	10	50	11,17
07962651013	40	16	8	32	18,49
07962651014	50	16	5	20	24,90
07962651015	63	16	1	12	35,47
07962640287	75	12,5	1	8	61,50
07962640288	90	12,5	1	5	85,90
07962640289	110	12,5	1	3	165,64

## GOMITO 90° FILETTATO FEMMINA CON ANELLO DI RINFORZO

90° female elbow  
Coude à 90° taraudée  
Codo 90° hembra



CODICE	D x Rp [mm x in.]	PFA [bar]	PACK [pcs.]	MASTER [pcs.]	€
07962606111	16 x 1/2"	16	10	600	3,60
07962606112	16 x 3/4"	16	10	600	3,60
07962651051	20 x 1/2"	16	10	300	4,25
07962651054	20 x 3/4"	16	10	300	4,25
07962651056	25 x 1/2"	16	10	200	5,12
07962651059	25 x 3/4"	16	10	200	5,12
07962651061	25 x 1"	16	10	200	5,12
07962651063	32 x 1/2"	16	10	120	6,18
07962651065	32 x 3/4"	16	10	120	6,18
07962651068	32 x 1"	16	10	120	6,18
07962651070	32 x 1 1/4"	16	10	120	8,79
07962651072	40 x 1"	16	16	64	13,17
07962651074	40 x 1 1/4"	16	16	64	13,17
07962651076	40 x 1 1/2"	16	16	64	11,97
07962651078	50 x 1 1/4"	16	10	40	17,57
07962651080	50 x 1 1/2"	16	10	40	15,97
07962651082	50 x 2"	16	10	40	15,97
07962651084	63 x 1 1/2"	16	6	24	21,63
07962651086	63 x 2"	16	6	24	21,63
07962640299	75 x 2 1/2"	12,5	1	16	37,48
07962640301	90 x 3"	12,5	1	10	69,30
07962640303	110 x 4"	12,5	1	6	107,41

## GOMITO 90°

90° Elbow  
Coude à 90°  
Codo a 90°



CODICE	D [mm]	PFA [bar]	PACK [pcs.]	MASTER [pcs.]	€
07962608111	16	16	10	500	3,90
07962650998	20	16	10	250	5,06
07962650999	25	16	10	150	6,12
07962651000	32	16	10	80	7,67
07962651001	40	16	10	50	13,21
07962651002	50	16	8	32	18,49
07962651003	63	16	5	15	22,39
07962640281	75	12,5	1	12	43,39
07962640282	90	12,5	1	8	53,83
07962640283	110	12,5	1	4	111,18

## TAPPO

Plug  
Bouchon  
Tapón



CODICE	D [mm]	PFA [bar]	PACK [pcs.]	MASTER [pcs.]	€
07962610111	16	16	10	1000	2,62
07962651004	20	16	10	400	3,58
07962651005	25	16	10	250	3,86
07962651006	32	16	10	160	4,65
07962651007	40	16	20	100	7,75
07962651008	50	16	10	50	11,44
07962651009	63	16	8	32	15,47
07962640284	75	12,5	1	25	36,72
07962640285	90	12,5	1	16	42,01
07962640286	110	12,5	1	8	90,43

## MANICOTTO RIDOTTO

Reducing coupling  
Manchon réduit  
Manguito reducido



CODICE	D x D [mm x mm]	PFA [bar]	PACK [pcs.]	MASTER [pcs.]	€
07962611111	20 x 16	16	10	400	5,08
07962611166	25 x 20	16	10	200	5,37
07962611167	32 x 20	16	10	120	7,23
07962611168	32 x 25	16	10	120	7,23
07962611169	40 x 20	16	15	60	12,11
07962611170	40 x 25	16	15	60	12,11
07962611171	40 x 32	16	15	60	12,11
07962611172	50 x 20	16	10	50	15,72
07962611173	50 x 25	16	10	50	15,72
07962611174	50 x 32	16	10	50	15,72
07962611175	50 x 40	16	8	32	15,72
07962611176	63 x 25	16	6	30	22,39
07962611177	63 x 32	16	6	30	22,39
07962611178	63 x 40	16	6	24	22,39
07962611179	63 x 50	16	6	24	22,39
07962640322	75 x 40	12,5	1	16	40,62
07962640323	75 x 50	12,5	1	16	40,62
07962640324	75 x 63	12,5	1	16	40,62
07962640325	90 x 63	12,5	1	12	53,83
07962640326	90 x 75	12,5	1	12	53,83
07962640327	110 x 90	12,5	1	6	112,56

## T 90° RIDOTTO

Reducing 90° Tee  
Té à 90° réduit  
T a 90° reducido



CODICE	D x D [mm x mm x mm]	PFA [bar]	PACK [pcs.]	MASTER [pcs.]	€
07962651180	25 x 20	16	10	100	8,43
07962651181	32 x 20	16	10	70	9,41
07962651182	32 x 25	16	10	70	9,41
07962651183	40 x 25	16	8	32	18,45
07962651184	40 x 32	16	8	32	18,45
07962651185	50 x 25	16	6	24	24,90
07962651186	50 x 32	16	6	24	24,90
07962651187	50 x 40	16	5	20	24,90
07962651188	63 x 32	16	1	15	32,83
07962651189	63 x 40	16	1	15	32,83
07962651190	63 x 50	16	1	12	32,83
07962640328	75 x 40	12,5	1	8	61,50
07962640329	75 x 50	12,5	1	8	61,50
07962640330	75 x 63	12,5	1	8	61,50
07962640331	90 x 63	12,5	1	6	97,85
07962640332	90 x 75	12,5	1	6	97,85
07962640333	110 x 90	12,5	1	3	173,69

## 135 RACCORDO FLANGIATO

Flanged adaptor  
Joint à bride  
Enlace bridado



CODICE	D x R [mm x in.]	DN	PFA [bar]	MASTER [pcs.]	BOX	€
135 7220040F	40 x 1 1/2"	40	16	24	B	60,57
135 7220050F	50 x 1 1/2"	40	16	20	B	62,22
135 7220050G	50 x 2"	50	16	15	B	62,22
135 7220063G	63 x 2"	50	16	15	B	66,53
135 7220075H	75 x 2 1/2"	65	16	8	B	96,64
135 7220090I	90 x 3"	80	16	5	B	117,99
135 7220090L	90 x 4"	100	16	5	B	135,20
135 7220110L	110 x 4"	100	16	3	B	169,46

## MANICOTTO TELESCOPICO

Telescopic Coupling  
Manchon Télescopique  
Manguito Telescópico



CODICE	D [mm]	PFA [bar]	PACK [pcs.]	MASTER [pcs.]	€
07962660001	25	12,5	5	60	27,80
07962660002	32	12,5	3	39	43,70
07962660003	40	12,5	2	24	61,60
07962660004	50	12,5	2	12	84,40

## 530 MANICOTO LUNGO DI RIPARAZIONE

Long straight repair union  
Union droit long de réparation  
Enlace recto largo reparacion



CODICE	D [mm]	PFA [bar]	MASTER [pcs.]	€
1012200	20	16	30	10,20
1012201	25	16	30	12,60
1012202	32	16	30	18,60
1012203	40	16	15	31,40
1012204	50	16	15	39,40
1012205	63	16	10	58,80
1012206	75	10	6	116,70

## 631 VALVOLA DI NON RITORNO IN LINEA

Check valve straight coupling  
Raccord droit avec clapet anti-retour  
Enlace recto antiretorno



CODICE	D [mm]	PFA [bar]	MASTER [pcs.]	€
1012310	20	16	30	37,30
1012311	25	16	30	41,10
1012312	32	16	30	41,30
1012313	40	16	15	64,30
1012314	50	16	15	73,40
1012315	63	16	10	97,50

## 529 ▶ RACCORDO DI TRANSIZIONE PE-PVC

PE-PVC transition union  
Union de transition PE-PVC  
Enlace transición PE-PVC



CODICE	D1 - D2 - D3 [mm]	PFA [bar]	MASTER [pcs.]	€
1012322	32 - 32 - 40	16	25	13,60
1012324	50 - 50 - 63	16	18	21,30
1012325	63 - 63 - 75	10	12	31,10

## 547 ▶ CROCE 90°

90° cross equal outlets  
Croix 90° bouches égales  
Cruz 90° bocas iguales



CODICE	D1 - D2 - D3 [mm]	PFA [bar]	MASTER [pcs.]	€
1012250	20	16	15	22,00
1012251	25	16	15	23,80
1012252	32	16	15	31,30

## 7990 ▶ CHIAVE FISSA PER RACCORDI

Wrench for fittings  
Clé de serrage pour les raccords  
Llave de apriete para los accesorios



CODICE	D [mm]	MASTER [pcs.]	€
7990_1012521	20 - 25 - 32	24	14,60
7990_1012522	40 - 50 - 63	16	26,85
7990_1012523	75 - 90 - 110	12	53,65



### NASTRO TEFLON "TASK"

Teflon tape "TASK"  
Ruban teflon "TASK"  
Rollo de teflon "TASK"

VEDI LISTINO PVC



## 543 ▶ GOMITO 90° CON ATTACCO "AIR"

"AIR" 90° elbow equal outlets  
Coude 90° "AIR" bouches égales  
Codo 90°, bocas iguales "Air"



CODICE	D x "air" [mm x in.]	PFA [bar]	MASTER [pcs.]	€
1012211	25 - 1/2"	16	50	11,90
1012212	25 - 3/4"	16	50	13,10
1012213	32 - 3/4"	16	35	17,20
1012214	32 - 1"	16	35	18,10
1012215	40 - 3/4"	16	25	31,90
1012216	40 - 1"	16	25	34,60
1012217	50 - 3/4"	16	15	41,70
1012218	50 - 1"	16	15	41,70
1012209	63 - 3/4"	16	15	61,90
1012210	63 - 1"	16	15	61,90

## 546 ▶ TE A 90° CON INNESTO "AIR"

"AIR" 90° tee equal outlets  
Té à 90° "AIR" bouches égales  
T a 90° bocas iguales "AIR"



CODICE	D x "air" [mm x in.]	PFA [bar]	MASTER [pcs.]	€
1012219	20 - 1/2"	16	60	14,90
1012220	20 - 3/4"	16	60	16,90
1012221	25 - 1/2"	16	50	16,00
1012222	25 - 3/4"	16	50	16,00
1012223	32 - 3/4"	16	36	27,00
1012224	32 - 1"	16	36	27,10

## PRESE A STAFFA IN PP

PP CLAMP SADDLES - COLLIERS DE PRISE EN PP - COLLARINES DE TOMA EN PP

### 0141 ► PRESA A STAFFA PFA 10

Clamp saddle PFA 10

Collier de prise PFA 10

Collarin de toma PFA 10

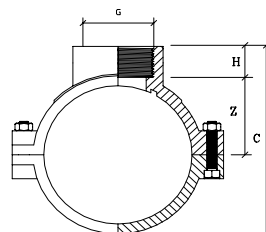

CODICE	D [mm]	G [in.]	PFA [bar]	Z [mm]	C [mm]	H [mm]	Peso [g]	Bulloni [n°]	MASTER [pcs.]	BOX	€
014102500B	25	1/2"	10	16	53	21	117	2	200	B	2,29
014102500C	25	3/4"	10	16	53	20	122	2	200	B	2,29
014103200B	32	1/2"	10	22	62	20	116	2	150	B	2,54
014103200C	32	3/4"	10	22	62	20	116	2	150	B	2,54
014104000B	40	1/2"	10	25	70	20	123	2	120	B	2,78
014104000C	40	3/4"	10	26	70	20	124	2	120	B	2,78
014104000D	40	1"	10	26	71	20	123	2	120	B	2,78
014105000B	50	1/2"	10	30	80	20	130	2	100	B	3,02
014105000C	50	3/4"	10	30	80	20	135	2	100	B	3,02
014105000D	50	1"	10	30	80	20	140	2	100	B	3,02
014106300B	63	1/2"	10	36	92	21	248	4	50	B	4,74
014106300C	63	3/4"	10	36	92	21	250	4	50	B	4,74
014106300D	63	1"	10	36	93	21	260	4	50	B	4,74
014106300E	63	1 1/4"	10	38	94	21	252	4	50	B	4,74
014107500B	75	1/2"	10	44	106	21	287	4	40	B	5,23
014107500C	75	3/4"	10	44	106	21	297	4	40	B	5,23
014107500D	75	1"	10	43	106	20	301	4	40	B	5,23
014107500E	75	1 1/4"	10	43	105	20	305	4	40	B	5,23
014109000B	90	1/2"	10	51	121	21	347	4	30	B	6,00
014109000C	90	3/4"	10	51	120	20	339	4	30	B	6,00
014109000D	90	1"	10	51	120	20	348	4	30	B	6,00
014109000E	90	1 1/4"	10	51	121	21	340	4	30	B	6,00
014111000B	110	1/2"	10	63	147	23	443	4	20	B	10,50
014111000C	110	3/4"	10	63	147	23	450	4	20	B	10,50
014111000D	110	1"	10	62	146	23	449	4	20	B	10,50
014111000E	110	1 1/4"	10	62	146	21	458	4	20	B	10,50

### 0148 ► PRESA A STAFFA PFA 12,5

Clamp saddle PFA 12,5

Collier de prise PFA 12,5

Collarin de toma PFA 12,5

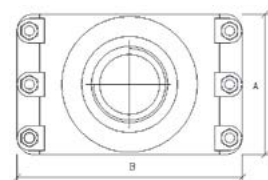
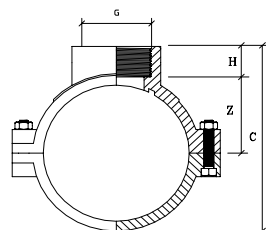

CODICE	D [mm]	G [in.]	PFA [bar]	Z [mm]	H [mm]	C [mm]	A [mm]	B [mm]	Bulloni [misura/ n°]	Peso [g]	MASTER [pcs.]	BOX	€
014803200D	32	1"	12,5	23	15	58	50	80	M8 X 30 / 2	68	120	B	3,27
014806300F	63	1 1/2"	12,5	40	22	101	75	150	M8 X 50 / 4	232	40	B	8,18
014807500F	75	1 1/2"	12,5	47	22	113	75	115	M8 X 50 / 4	404	35	B	8,18
014807500G	75	2"	12,5	69	23	115	75	115	M8 X 50 / 4	420	30	B	9,50
014809000F	90	1 1/2"	12,5	51	24	130	95	135	M8 X 60 / 4	428	25	B	9,50
014809000G	90	2"	12,5	54	24	130	95	135	M8 X 60 / 4	444	25	B	10,34
014811000F	110	1 1/2"	12,5	65	21	150	105	115	M8 X 60 / 6	679	15	B	10,34
014811000G	110	2"	12,5	64	24	151	105	115	M8 X 60 / 6	705	15	B	13,27

# 0150

## PRESA A STAFFA CON ANELLO DI RINFORZO

Clamp saddle with reinforcing ring  
Collier de prise avec bague de renforcement  
Collarin de toma con anillo de refuerzo

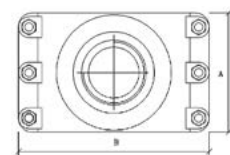
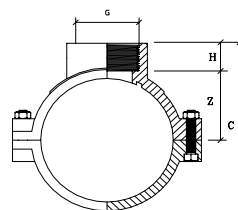

CODICE	D	G	PFA	Z	H	C	A	B	Bulloni	Peso	MASTER	BOX	€
	[mm]	[in.]	[bar]	[mm]	[mm]	[mm]	[mm]	[mm]	[misura/n°]	[g]	[pcs.]		
015002500BX	25	1/2"	16	17	15	47	40	75	M8 X 30 / 2	58	180	B	3,92
015002500CX	25	3/4"	16	17	15	49	40	75	M8 X 30 / 2	61	180	B	3,92
015003200BX	32	1/2"	16	23	13	55	50	80	M8 X 30 / 2	61	150	B	3,92
015003200CX	32	3/4"	16	23	13	55	50	80	M8 X 30 / 2	63	150	B	4,27
015003200DX	32	1"	16	23	15	58	50	80	M8 X 30 / 2	68	120	B	4,27
015004000BX	40	1/2"	16	26	13	63	50	85	M8 X 40 / 2	82	100	B	5,21
015004000CX	40	3/4"	16	26	13	63	50	85	M8 X 40 / 2	84	100	B	5,21
015004000DX	40	1"	16	26	15	76	50	85	M8 X 40 / 2	90	100	B	5,21
015005000BX	50	1/2"	16	31	13	74	55	90	M8 X 40 / 4	144	80	B	6,67
015005000CX	50	3/4"	16	31	16	75	55	90	M8 X 40 / 4	146	80	B	6,67
015005000DX	50	1"	16	31	18	77	55	90	M8 X 40 / 4	152	80	B	6,67
015006300BX	63	1/2"	16	38	14	90	75	150	M8 X 50 / 4	205	50	B	7,35
015006300CX	63	3/4"	16	38	17	93	75	150	M8 X 50 / 4	212	50	B	7,35
015006300DX	63	1"	16	38	19	95	75	150	M8 X 50 / 4	220	50	B	7,35
015006300EX	63	1 1/4"	16	39	21	95	75	150	M8 X 50 / 4	225	50	B	7,35
015006300FX	63	1 1/2"	16	40	22	101	75	150	M8 X 50 / 4	232	40	B	7,35
015007500BX	75	1/2"	16	53	20	102	75	115	M8 X 50 / 4	372	40	B	10,10
015007500CX	75	3/4"	16	54	21	102	75	115	M8 X 50 / 4	379	40	B	8,84
015007500DX	75	1"	16	45	18	108	75	115	M8 X 50 / 4	387	40	B	8,84
015007500EX	75	1 1/4"	16	44	22	106	75	115	M8 X 50 / 4	394	40	B	8,84
015007500FX	75	1 1/2"	16	47	22	113	75	115	M8 X 50 / 4	404	35	B	8,84
015007500GX	75	2"	16	69	23	115	75	115	M8 X 50 / 4	420	30	B	12,02
015009000BX	90	1/2"	16	50	18	122	95	135	M8 X 60 / 4	396	30	B	12,02
015009000CX	90	3/4"	16	51	19	124	95	135	M8 X 60 / 4	403	30	B	12,02
015009000DX	90	1"	16	53	19	126	95	135	M8 X 60 / 4	411	30	B	12,02
015009000EX	90	1 1/4"	16	51	23	127	95	135	M8 X 60 / 4	418	30	B	12,02
015009000FX	90	1 1/2"	16	51	24	130	95	135	M8 X 60 / 4	428	25	B	12,02
015009000GX	90	2"	16	54	24	130	95	135	M8 X 60 / 4	444	25	B	13,02
015011000BX	110	1/2"	16	65	15	130	105	115	M8 X 60 / 6	637	20	B	13,02
015011000CX	110	3/4"	16	61	19	145	105	115	M8 X 60 / 6	649	20	B	14,51
015011000DX	110	1"	16	65	19	148	105	115	M8 X 60 / 6	657	20	B	14,51
015011000EX	110	1 1/4"	16	65	21	149	105	115	M8 X 60 / 6	669	20	B	14,51
015011000FX	110	1 1/2"	16	65	21	150	105	115	M8 X 60 / 6	679	15	B	14,51
015011000GX	110	2"	16	64	24	151	105	115	M8 X 60 / 6	705	15	B	15,82
015011000LX	110	3"	10	70	35	166	120	175	M8 X 60 / 6	923	10	B	29,03
015012500EX	125	1 1/4"	16	75	21	170	120	175	M8 X 70 / 6	726	18	B	29,03
015012500GX	125	2"	16	74	28	172	120	175	M8 x 70 / 6	762	14	B	29,03
015012500LX	125	3"	10	72	34	176	120	175	M8 x 70 / 6	802	14	B	29,03
015014000EX	140	1 1/4"	16	85	23	186	127	212	M8 x 70 / 6	929	12	B	29,65
015014000FX	140	1 1/2"	16	85	24	189	127	212	M8 x 70 / 6	944	12	B	29,65
015014000GX	140	2"	16	85	28	188	127	212	M8 x 70 / 6	960	12	B	29,65
015014000LX	140	3"	10	85	35	195	127	212	M8 x 70 / 6	1023	10	B	30,40
015016000BX	160	1/2"	16	90	18	200	130	225	M8 x 70 / 6	1048	10	B	30,40
015016000FX	160	1 1/2"	16	96	24	213	130	225	M8 x 70 / 6	1091	10	B	32,14
015016000GX	160	2"	16	95	26	213	130	225	M8 x 70 / 6	1107	8	B	32,14
015016000LX	160	3"	10	92	32	218	130	225	M8 x 70 / 6	1130	8	B	39,00
015018000GX	180	2"	10	100	27	250	150	246	M10 x 80 / 6	1460	8	B	45,97
015018000LX	180	3"	8	100	34	250	150	246	M10 x 80 / 6	1521	8	B	57,93
015020000GX	200	2"	10	112	27	277	180	260	M10 x 80 / 6	1664	4	B	68,27
015020000LX	200	3"	8	115	34	294	180	260	M10 x 80 / 6	1697	4	B	65,64
015020000MX	200	4"	8	111	40	305	180	260	M10 x 80 / 6	1719	4	B	76,98
015022500GX	225	2"	10	121	27	275	200	280	M10 x 90 / 6	1873	4	B	92,93
015022500LX	225	3"	8	120	35	281	200	280	M10 x 90 / 6	1.780	4	B	92,93
015022500MX	225	4"	8	123	40	289	200	280	M10 x 90 / 6	1.874	4	B	105,38
015025000GX	250	2"	10	134	27	297	220	300	M10 x 90 / 6	2.345	3	B	105,38
015025000LX	250	3"	8	131	35	301	220	300	M10 x 90 / 6	2.425	3	B	100,78
015025000MX	250	4"	8	135	39	311	220	300	M10 x 90 / 6	2.485	3	B	111,99
015031500GX	315	2"	10	167	27	361	260	340	M10 x 110 / 6	3.620	2	B	111,99
015031500LX	315	3"	8	162	36	364	260	340	M10 x 110 / 6	3.695	2	B	148,24
015031500MX	315	4"	8	164	40	371	260	340	M10 x 110 / 6	3.745	2	B	158,58

## RACCORDI FILETTATI IN POLIPROPILENE NERO

BLACK POLYPROPYLENE THREADED FITTINGS FOR IRRIGATION  
RACCORDS FILETES EN POLYPROPYLENE NOIR POUR IRRIGATION  
ACCESORIOS ROSCADOS POLIPROPILENO NEGRO PARA RIEGO

### PP7510 ▶ NIPPLO Nipple Mamelon Niple



CODICE	D [in.]	PFA [bar]	PACK [pcs.]	MASTER [pcs.]	€
PP75100200	1/2"	10	100	1.200	0,34
PP75100250	3/4"	10	100	700	0,41
PP75100320	1"	10	50	400	0,60
PP75100400	1 1/4"	10	50	200	1,04
PP75100500	1 1/2"	10	30	150	1,43
PP75100630	2"	10	10	80	2,23
PP75100750	2 1/2"	10	10	50	4,26
PP75100900	3"	10	-	35	5,95
PP75101100	4"	10	-	30	9,97

### PP7515 ▶ NIPPLO RIDOTTO Reduced nipple Mamelon réduit Niple reducido



CODICE	D X d [in. x in.]	PFA [bar]	PACK [pcs.]	MASTER [pcs.]	€
PP7515025B	3/4" x 1/2"	10	100	800	0,39
PP7515032B	1" x 1/2"	10	50	500	0,57
PP7515032C	1" x 3/4"	10	50	450	0,60
PP7515040C	1 1/4" x 3/4"	10	50	250	0,90
PP7515040D	1 1/4" x 1"	10	50	250	0,90
PP7515050D	1 1/2" x 1"	10	20	200	1,43
PP7515050E	1 1/2" x 1 1/4"	10	30	150	1,43
PP7515063E	2" x 1 1/4"	10	20	100	2,23
PP7515063F	2" x 1 1/2"	10	20	100	2,23
PP7515075G	2 1/2" x 2"	10	10	60	6,50
PP7515090G	3" x 2"	10	-	100	7,44
PP7515090H	3" x 2 1/2"	10	-	40	7,44
PP7515110I	4" x 3"	10	-	48	14,88

### PP7520 ▶ MANICOTTO Socket Manchon Manguito



CODICE	D X d [in. x in.]	PFA [bar]	PACK [pcs.]	MASTER [pcs.]	€
PP75200200	1/2"	10	50	650	0,78
PP75200250	3/4"	10	50	400	0,83
PP75200320	1"	10	50	250	1,13
PP75200400	1 1/4"	10	20	120	3,01
PP75200500	1 1/2"	10	20	100	3,90
PP75200630	2"	10	10	60	5,25
PP75200750	2 1/2"	10	-	90	25,01
PP75200900	3"	10	-	50	29,70
PP75201100	4"	10	-	32	51,89

### PP7525 ▶ MANICOTTO RIDOTTO Reduced socket Manchon réduit Manguito reducido



CODICE	D x d [in. x in.]	PFA [bar]	PACK [pcs.]	MASTER [pcs.]	€
PP7525025B	3/4" x 1/2"	10	50	450	0,88
PP7525032B	1" x 1/2"	10	50	300	1,05
PP7525032C	1" x 3/4"	10	50	300	1,13
PP7525040D	1 1/4" x 1"	10	50	150	2,50
PP7525050D	1 1/2" x 1"	10	20	120	4,10
PP7525050E	1 1/2" x 1 1/4"	10	20	100	3,80
PP7525063D	2" x 1"	10	10	100	6,76
PP7525063E	2" x 1 1/4"	10	10	70	6,63
PP7525063F	2" x 1 1/2"	10	10	70	5,00
PP7525075G	2 1/2" x 2"	10	-	80	21,3
PP7525090G	3" x 2"	10	-	80	27,79
PP7525090H	3" x 2 1/2"	10	-	60	27,79

### PP7530 ▶ RIDUZIONE M/F LUNGA Long reduction M/F Reduction longue M/F Reduccion larga rosca M/H



CODICE	D M x F [in. x in.]	PFA [bar]	PACK [pcs.]	MASTER [pcs.]	€
*PP75300200	1/2" x 1/4"	10	50	1200	1,40
*PP75300250	3/4" x 1/4"	10	50	800	1,40
PP7530025B	3/4" x 1/2"	10	50	600	1,15
PP7530032B	1" x 1/2"	10	50	400	1,26
PP7530032C	1" x 3/4"	10	50	400	1,26
PP7530040C	1 1/4" x 3/4"	10	50	250	1,79
PP7530040D	1 1/4" x 1"	10	30	240	1,88
PP7530050E	1 1/2" x 1 1/4"	10	20	140	2,26
PP7530063F	2" x 1 1/2"	10	10	100	3,17

\*Adattatore per manometro - Adapter for pressure gauge - Adaptateur pour manomètre - Adaptador para manómetro

### PP7920 ▶ CALOTTA Cap Bouchon femelle Tapon rosca hembra



CODICE	D [in.]	PFA [bar]	PACK [pcs.]	MASTER [pcs.]	€
PP79200200	1/2"	10	100	1800	0,33
PP79200250	3/4"	10	100	1100	0,45
PP79200320	1"	10	100	700	0,51
PP79200400	1 1/4"	10	50	350	1,04
PP79200500	1 1/2"	10	50	250	1,85
PP79200630	2"	10	20	160	2,24
PP79200750	2 1/2"	10	-	192	12,03
PP79200900	3"	10	-	100	16,82
PP79201100	4"	10	-	78	28,21

**PP7535** ▶ **BUSSOLA DI RIDUZIONE M/F**  
*Reducing bush M/F*  
*Douille de reduction M/F*  
*Reduccion rosca M/H*



CODICE	D X d M x F [in. x in.]	PFA [bar]	PACK [pcs.]	MASTER [pcs.]	€
PP7535025B	¾" x ½"	10	100	1100	0,78
PP7535032B	1" x ½"	10	50	600	0,83
PP7535032C	1" x ¾"	10	50	600	0,85
PP7535040B	1 ¼" x ½"	10	50	400	1,43
PP7535040C	1 ¼" x ¾"	10	50	350	1,43
PP7535040D	1 ¼" x 1"	10	50	350	1,43
PP7535050B	1 ½" x ½"	10	50	250	3,87
PP7535050C	1 ½" x ¾"	10	50	250	1,79
PP7535050D	1 ½" x 1"	10	50	250	1,79
PP7535050E	1 ½" x 1 ¼"	10	40	240	1,79
PP7535063C	2" x ¾"	10	20	120	3,50
PP7535063D	2" x 1"	10	20	120	3,50
PP7535063E	2" x 1 ¼"	10	20	120	3,50
PP7535063F	2" x 1 ½"	10	20	140	4,08
PP7535075D	2 ½" x 1"	10	10	80	8,36
PP7535075E	2 ½" x 1 ¼"	10	10	80	8,36
PP7535075F	2 ½" x 1 ½"	10	10	80	8,36
PP7535075G	2 ½" x 2"	10	10	80	6,90
PP7535090G	3" x 2"	10	-	140	13,59
PP7535090H	3" x 2 ½"	10	-	140	13,59
PP7535110G	4" x 2"	10	-	54	21,45
PP7535110I	4" x 3"	10	-	60	21,45

**PP7760** ▶ **GOMITO 90° M/F**  
*Elbow 90° M/F*  
*Coude 90° M/F*  
*Codo 90° rosca M/H*



CODICE	D [in.]	PFA [bar]	PACK [pcs.]	MASTER [pcs.]	€
PP77600200	½"	10	100	600	1,49
PP77600250	¾"	10	50	350	1,79
PP77600320	1"	10	25	175	2,08
PP77600400	1 ¼"	10	20	100	4,26

**PP7770** ▶ **GOMITO 90°**  
*Elbow 90°*  
*Coude 90°*  
*Codo 90° rosca H/H*



CODICE	D [in.]	PFA [bar]	PACK [pcs.]	MASTER [pcs.]	€
PP77700200	½"	10	100	500	1,79
PP77700250	¾"	10	50	300	1,99
PP77700320	1"	10	35	175	2,23
PP77700400	1 ¼"	10	20	100	3,83
PP77700500	1 ½"	10	10	60	7,25
PP77700630	2"	10	10	30	10,00
PP77700750	2 ½"	10	-	22	21,43
PP77700900	3"	10	-	28	43,15
PP77701100	4"	10	-	18	56,54

**3139** ▶ **CHIAVE PER IDRANTINO**  
*Key*  
*Clé*  
*Clave para acople rapido*



CODICE	D [in.]	PFA [bar]	MASTER [pcs.]	€
31390250P	¾"	10	100	6,89

**PP7610** ▶ **T A 90° MASCHIO**  
*Male tee 90°*  
*Te à 90° mâle*  
*T a 90° rosca macho*



CODICE	D [in.]	PFA [bar]	PACK [pcs.]	MASTER [pcs.]	€
PP76100200	½"	10	100	500	1,20
PP76100250	¾"	10	50	300	1,25
PP76100320	1"	10	30	150	1,85
PP76100400	1 ¼"	10	20	80	2,98

**PP7620** ▶ **T A 90°**  
*Tee 90°*  
*Te à 90°*  
*Te a 90°*



CODICE	D [in.]	PFA [bar]	PACK [pcs.]	MASTER [pcs.]	€
PP76200200	½"	10	50	350	2,23
PP76200250	¾"	10	50	200	2,75
PP76200320	1"	10	20	120	2,98
PP76200400	1 ¼"	10	10	60	5,21
PP76200500	1 ½"	10	10	40	9,37
PP76200630	2"	10	-	30	13,39
PP76200750	2 ½"	10	-	16	29,76
PP76200900	3"	10	-	16	56,54
PP76201100	4"	10	-	16	104,16

**PP7810** ▶ **TAPPO**  
*Plug*  
*Bouchon mâle*  
*Tapon rosca macho*



CODICE	D [in.]	PFA [bar]	PACK [pcs.]	MASTER [pcs.]	€
PP78100200	½"	10	100	1.800	0,45
PP78100250	¾"	10	100	1.000	0,52
PP78100320	1"	10	100	600	0,67
PP78100400	1 ¼"	10	50	350	1,05
PP78100500	1 ½"	10	30	210	1,64
PP78100630	2"	10	20	120	2,23
PP78100750	2 ½"	10	10	80	3,75
PP78100900	3"	10	-	70	7,44
PP78101100	4"	10	-	54	18,24

**3039** ▶ **IDRANTINO**  
*Quick valve*  
*Clapet*  
*Acople rapido*



CODICE	D [in.]	PFA [bar]	MASTER [pcs.]	€
30390250P	¾"	10	50	17,38
30390320P	1"	10	50	17,38

# RACCORDI FILETTATI CON O-RING INCLUSO

PP THREADED FITTINGS WITH O-RING - RACCORDS FILETES EN PP AVEC O-RING - EN PP CON JUNTA TORICA

RACCORDI FILETTATI IN PP NERO

## GOMITO F/F

Elbow 90° - Coude 90°  
Codo 90° rosca H/H



CODICE	D [in.]	MASTER [pcs.]	€
TV12100	1/2"	50	2,60
TV12150	3/4"	50	3,00
TV12200	1"	20	3,40
TV12250	1" 1/4"	20	6,60
TV12300	1" 1/2"	20	7,80
TV12350	2"	10	12,50

## GOMITO M/F

Elbow 90° M/F - Coude 90°  
M/F - Codo 90° rosca M/H



CODICE	D [in.]	MASTER [pcs.]	€
TV12500	1/2"	50	2,10
TV12550	3/4"	50	2,70
TV12600	1"	20	3,20

## NIPPLO

Nipple - Mamelon  
Niple



CODICE	D [in.]	MASTER [pcs.]	€
TV08550	1/2"	50	0,50
TV08555	3/4"	50	0,60
TV08560	1"	20	1,30
TV08565	1 1/4"	10	2,70
TV08570	1 1/2"	10	3,10
TV08575	2"	10	4,20

## NIPPLO RIDOTTO

Reduced nipple - Mamelon reduit - Niple reducido

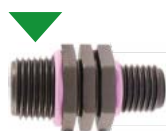

CODICE	D X d [in. X in.]	MASTER [pcs.]	€
TV08590	3/4" x 1/2"	50	0,60
TV08610	1" x 3/4"	20	1,20
TV08630	1 1/4" x 1"	10	2,50
TV08660	1 1/2" x 1 1/4"	10	2,90
TV08690	2" x 1 1/2"	10	4,10

## TEE

TEE 90° - TE À 90° TE A 90°



CODICE	D [in.]	MASTER [pcs.]	€
TV11700	1/2"	20	2,80
TV11750	3/4"	20	3,50
TV11800	1"	20	3,80
TV11900	1 1/2"	10	8,40
TV11950	2"	10	14,10

## BUSSOLA DI RIDUZIONE

Reducing bush M/F - Reduction M/F - Buje rosca reducido M/H



CODICE	D X d M x F [in. X in.]	MASTER [pcs.]	€
TV09600	3/4" x 1/2"	25	0,80
TV09650	1" x 1/2"	20	1,10
TV09700	1" x 3/4"	20	1,10
TV09850	1 1/4" x 1"	20	2,20
TV10050	1 1/2" x 1 1/4"	20	2,20
TV10300	2" x 1 1/2"	10	2,90

## MANICOTTO

Socket - Manchon - Manguito



CODICE	D [in.]	MASTER [pcs.]	€
TV11300	1/2"	50	1,00
TV11350	3/4"	50	1,40
TV11400	1"	20	1,60
TV11500	1 1/2"	10	5,60
TV11550	2"	10	7,90

## MANICOTTO RIDOTTO

Reduced socket - Manchon reduit - Manguito reducido



CODICE	D X d [in. X in.]	MASTER [pcs.]	€
TV09000	3/4" x 1/2"	25	1,30
TV09050	1" x 3/4"	20	1,50
TV09100	1 1/4" x 1"	10	2,70
TV09450	2" x 1 1/2"	10	7,60

## MAGGIORATORE M/F

Adaptor M/F - Adaptateur M/F - Adaptador M/H



CODICE	D X d M x F [in. X in.]	MASTER [pcs.]	€
TV10400	1/2" x 3/4"	25	1,10
TV10550	3/4" x 1"	20	2,30
*TV10750	1" x 1 1/4"	20	2,70

\*Articolo ad esaurimento

## CALOTTA

Cap - Bouchon femelle - Tapon rosca hembra



CODICE	D [in.]	MASTER [pcs.]	€
TV08370	1/2"	50	0,60
TV08380	3/4"	50	0,80
TV08390	1"	30	1,10
TV08400	1 1/2"	10	1,90

## TAPPO

Plug - Bouchon mâle - Tapon rosca macho



CODICE	D [in.]	MASTER [pcs.]	€
TV07650	1/2"	50	0,50
TV07660	3/4"	50	0,60
TV07665	1"	30	1,30
TV07675	1 1/2"	10	2,50

## COLLETTORI MULTIPLI E RACCORDI IN PPFV - u-PVC - PP

PVC, PPFV AND PP MANIFOLD SYSTEM  
SYSTEME DE RACCORDS UNION EN PVC, PPFV ET PP  
SISTEMA DE COLECTOR DE PVC, PPFV Y PP

### COLLETTORI MULTIPLI IN PPFV

PPFV MANIFOLD SYSTEM - SYSTEME DE RACCORDS  
UNION EN PPFV - SISTEMA DE COLECTOR DE PPFV

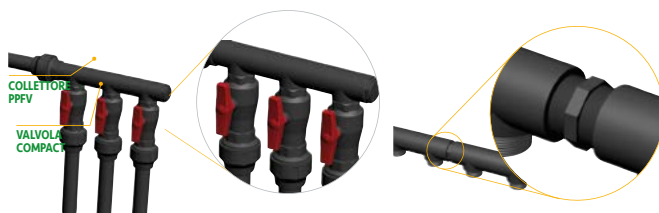

#### MOD. 533 ► COLLETTORE DI DISTRIBUZIONE FILETTATO MASCHIO

PP Plain threaded male manifold - Collecteur 3  
entrées filetés - Colector distribudor R/M

CODICE	TUBO [in.]	USCITE [in.]	L [mm]	INTERASSE USCITE [mm]	MASTER [pcs.]	BOX	€
1004223	1"	1"	308	115	10	H10	30,90
1004225	2"	1 ½"	460	159	4	H10	82,70
1004216	2"	2"	460	159	4	H10	82,70



#### MOD. 534 ► COLLETTORE DI DISTRIBUZIONE FILETTATO FEMMINA

PP Plain threaded female manifold - Collecteur 3  
entrées taraudées - Colector distribudor R/H

CODICE	TUBO [in.]	USCITE [in.]	L [mm]	INTERASSE USCITE [mm]	MASTER [pcs.]	BOX	€
1004243	1"	1"	308	115	10	H10	32,10
1004245	2"	1 ½"	460	159	4	H10	82,70
1004236	2"	2"	460	159	4	H10	79,70



#### MOD. 554 ► COLLETTORE DI DISTRIBUZIONE A 3 VIE FILETTATO FEMMINA

PP Plain threaded female manifold - Collecteur  
3 entrées taraudées - Colector distribudor R/H

CODICE	TUBO [in.]	ENTRATA [in.]	USCITE [in.]	L [mm]	INTERASSE USCITE [mm]	MASTER [pcs.]	BOX	€
1004343	1"	1"	1"	308	115	10	H10	34,10
1004345	2"	2"	1 ½"	460	159	4	H10	84,40
1004336	2"	2"	2"	460	159	4	H10	81,30



#### MOD. 555 ► COLLETTORE DI DISTRIBUZIONE A 3 VIE FILETTATO MASCHIO

Male threaded manifold - Collecteur 3 entrées  
filetés - Colector 3 vías R/M

CODICE	TUBO [in.]	ENTRATA [in.]	USCITE [in.]	L [mm]	INTERASSE USCITE [mm]	MASTER [pcs.]	BOX	€
1004323	1"	1"	1"	308	115	10	H10	34,10
1004325	2"	2"	1 ½"	460	159	4	H10	81,30
1004316	2"	2"	2"	460	159	4	H10	81,30



# COLLETTORI SWIVEL IN PP CON O-RING

PP SWIVEL MANIFOLD SYSTEM WITH O-RING - SYSTEME DE RACCORDS UNION EN PP SWIVEL AVEC O-RING - SISTEMA DE COLECTOR DE PP SWIVEL CON O-RING



MASSIMA PRESSIONE D'ESERCIZIO: 10 BAR  
MAX. WORKING PRESSURE: 10 BAR

CODICE	DESCRIZIONE	MASTER [pcs.]	€
TVSC0322	Collettore M/F a 2 uscite F - 1" F x 1" F	5	9,50
TVSC0323	Collettore M/F a 3 uscite F - 1" F x 1" F x 1" F	5	14,30
TVSC0324	Collettore M/F a 4 uscite F - 1" F x 1" F x 1" F x 1" F	5	19,10

# RACCORDI SWIVEL IN PP CON O-RING

PP SWIVEL FITTINGS WITH O-RING - RACCORDS EN PP SWIVEL AVEC O-RING - ACCESORIOS DE PP SWIVEL CON O-RING



MASSIMA PRESSIONE D'ESERCIZIO: 10 BAR  
MAX. WORKING PRESSURE: 10 BAR

CODICE	DESCRIZIONE	CONFEZIONI [pcs.]	€
TVSN032D	Nipplo - 1" M x 1" M	20	1,50
TVSNR032C	Nipplo ridotto - 1" M x 3/4" M	20	1,50
TVSM032F	Manicotto bocchettonato F/F - 1" F x 1" F	20	3,80
TVSM032M	Manicotto bocchettonato M/F - 1" M x 1" F	20	2,50
TVSM050M	Manicotto bocchettonato M/F - 1 1/2" M x 1 1/2" F	20	9,60
TVSM063M	Manicotto bocchettonato M/F - 2" M x 2" F	10	13,00
TVSG032F	Gomito F/F - 1" F x 1" F	20	3,90
TVSG032M	Gomito F/M - 1" F x 1" M	20	2,90
TVST2F032	Tee F/F/M - 1" F x 1" F x 1" M	20	3,80
TVST2F050	Tee F/F/M - 1 1/2" F x 1 1/2" F x 1 1/2" M	5	14,20
TVST3F032	Tee F/F/F - 1" F x 1" F x 1" F	20	5,40
TVST3F050	Tee F/F/F - 1 1/2" F x 1 1/2" F x 1 1/2" F	5	17,60
TVSXF032	Croce F/F/F/F - 1" F x 1" F x 1" F x 1" F	10	7,60
TVSXM032	Croce M/F/F/F - 1" M x 1" F x 1" F x 1" F	10	6,40

# COLLETTORI E RACCORDI IN u-PVC

PVC MANIFOLD SYSTEM - SYSTEME DE RACCORDS UNION EN PVC - SISTEMA DE COLECTOR DE PVC

## 7210002 ▶ GOMITO 90° F/F Elbow 90° F/F - Coude 90° F/F - Codo 90° F/F

D	PFA	A	B	C	R	Peso	MASTER	€
[in.]	[bar]	[mm]	[mm]	[mm]	[in.]	[g]	[pcs.]	
1"	10	20	41,5	45,5	1"	68	80	6,60

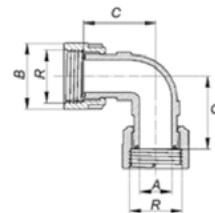

## 7210004 ▶ GOMITO 90° M/F Elbow 90° M/F - Coude 90° M/F - Codo 90° M/F

D	PFA	A	B	C	D	R	Peso	MASTER	€
[in.]	[bar]	[mm]	[mm]	[mm]	[mm]	[in.]	[g]	[pcs.]	
1"	10	20	41,5	45,5	55,50	1"	57	100	4,30

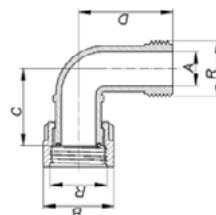

## 7210005 ▶ TEE 90° M/F/F Tee 90° M/F/F - Te 90° M/F/F - Te 90° M/F/F

D	PFA	A	B	C	D	R	Peso	MASTER	€
[in.]	[bar]	[mm]	[mm]	[mm]	[mm]	[in.]	[g]	[pcs.]	
1"	10	20	41,5	45,5	91,00	1"	84	50	5,70

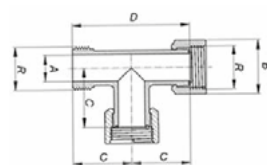

## 7210007 ▶ CROCE 90° M/F/F/F Cross 90° M/F/F/F - Croix 90° M/F/F/F - Cruz 90° M/F/F/F

D	PFA	A	B	C	D	R	Peso	MASTER	€
[in.]	[bar]	[mm]	[mm]	[mm]	[mm]	[in.]	[g]	[pcs.]	
1"	10	20	41,5	45,5	91,00	1"	114	40	10,10

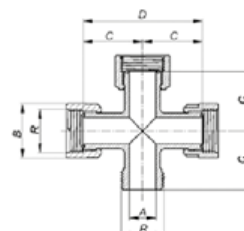

## 7210003 ▶ MANICOTTO M/F Socket M/F - Manchon M/F - Manguito M/F

D	PFA	A	B	C	R	Peso	MASTER	€
[in.]	[bar]	[mm]	[mm]	[mm]	[in.]	[g]	[pcs.]	
1"	10	20	41,5	69	1"	46	140	4,20

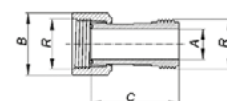

## 7210006 ▶ MANICOTTO F/F Socket F/F - Manchon F/F - Manguito F/F

D	PFA	A	B	C	R	Peso	MASTER	€
[in.]	[bar]	[mm]	[mm]	[mm]	[in.]	[g]	[pcs.]	
1"	10	20	41,5	59	1"	63	100	6,40

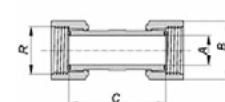

## 7210011 ▶ NIPPLO Nipple - Mamelon - Manchon

D	PFA	A	B	C	D	E	F	R	Peso	MASTER	€
[in.]	[bar]	[mm]	[mm]	[mm]	[mm]	[mm]	[mm]	[in.]	[g]	[pcs.]	
1"	10	20	41,5	15,5	12,00	14,00	44	1"	42	80	2,20

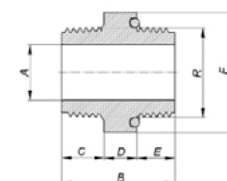

## 7210012 ▶ NIPLO RIDOTTO

Reduced nipple - Mamelon réduit - Niple reducido

D	PFA	A	B	C	D	E	F	G	H	R	Peso	MASTER	€
[in.]	[bar]	[mm]	[mm]	[mm]	[mm]	[mm]	[mm]	[mm]	[mm]	[in.]	[g]	[pcs.]	
1" x 3/4"	10	20	41,5	16	3/4"	44	15,5	12	14	1"	37	80	2,20

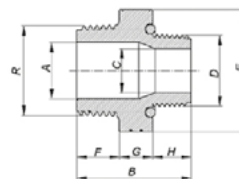

## 7210013 ▶ CALOTTA

Cap Female - Bouchon Femelle - Tapon Hembra

D	PFA	A	B	C	R	Peso	MASTER	€
[in.]	[bar]	[mm]	[mm]	[mm]	[in.]	[g]	[pcs.]	
1"	10	41,5	20	14	1"	23	100	2,00

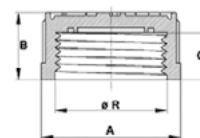

## 7210032 ▶ TAPPO

Cap Male - Bouchon Male - Tapon Macho

D	PFA	A	B	C	R	Peso	MASTER	€
[in.]	[bar]	[mm]	[mm]	[mm]	[in.]	[g]	[pcs.]	
1"	10	20	41,5	69	1"	46	100	1,40

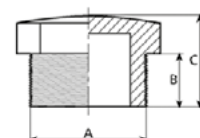

## 0440070032 ▶ O-RING

O-Ring - Joint torique - Torica

D	PFA	A	B	MASTER	€
[in.]	[bar]	[mm]	[mm]	[pcs.]	
1"	10	21,95	1,78	10	0,20

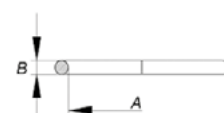

## 7210008 ▶ COLLETTORE M/F A 2 USCITE DA 1"

2 outlet manifold 1" M/F - Collecteur 2 sorties 1" M/F - Colector 2 salidas 1" M/F

D	PFA	A	B	C	D	E	R	Peso	MASTER	€
[in.]	[bar]	[mm]	[mm]	[mm]	[mm]	[mm]	[in.]	[g]	[pcs.]	
1"	10	20	41,5	45,5	95	186	1"	145	35	13,30

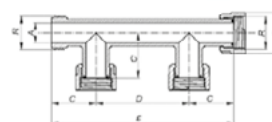

## 7210009 ▶ COLLETTORE M/F A 3 USCITE DA 1"

3 outlet manifold 1" M/F - Collecteur 3 sorties 1" M/F - Colector 3 salidas 1" M/F

D	PFA	A	B	C	D	E	R	Peso	MASTER	€
[in.]	[bar]	[mm]	[mm]	[mm]	[mm]	[mm]	[in.]	[g]	[pcs.]	
1"	10	20	41,5	45,5	95	281	1"	210,00	20	19,90

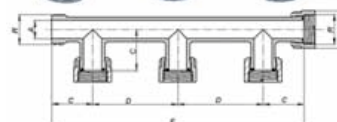

## 7210010 ▶ COLLETTORE M/F A 4 USCITE DA 1"

4 outlet manifold 1" M/F - Collecteur 4 sorties 1" M/F - Colector 4 salidas 1" M/F

D	PFA	A	B	C	D	E	R	Peso	MASTER	€
[in.]	[bar]	[mm]	[mm]	[mm]	[mm]	[mm]	[in.]	[g]	[pcs.]	
1"	10	20	41,5	45,5	95	376	1"	271	15	25,80

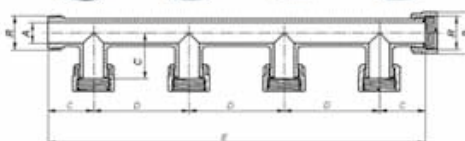

## VALVOLE A SFERA IN PP E PVC

VALVES - VANNES - VALVULAS

### 111C MOD. 566



**VALVOLA A SFERA "COMPACT" IN PPV - FEMMINA**  
GFPP "COMPACT" female ball valve  
Vanne à boisseau "COMPACT" PPV taraudée  
Valvula de bola "COMPACT" PPV R/H

CODICE	D	PFA	MASTER	BOX	€
	[in.]	[bar]	[pcs.]		
111C000	½"	16	20	H6	11,20
111C001	¾"	16	20	H6	14,20
111C002	1"	16	15	H3	14,50
111C003	1 ¼"	16	15	H13	24,00
111C004	1 ½"	16	10	H3	31,50
111C005	2"	16	5	H3	49,20
111C006	2 ½"	10	2	H3	106,90
111C007	3"	10	2	H3	140,10

Guarnizione della sfera in PTFE (Téflon) - PTFE ball closing - Joint de bille en PTFE - Cierre bola PTFE

### 111C MOD. 569



**VALVOLA A SFERA "COMPACT" IN PPV - MASCHIO**  
GFPP "Compact" male ball valve  
Vanne à boisseau "COMPACT" PPV fileté  
Valvula de bola "COMPACT" PPV R/H - M

CODICE	D	PFA	MASTER	BOX	€
	[in.]	[bar]	[pcs.]		
111C030	½"	16	20	H6	11,20
111C031	¾"	16	20	H6	14,20
111C032	1"	16	15	H3	14,50
111C033	1 ¼"	16	15	H2	24,00
111C034	1 ½"	16	10	H2	31,50
111C035	2"	16	5	H2	49,20

Guarnizione della sfera in PTFE (Téflon) - PTFE ball closing - Joint de bille en PTFE - Cierre bola PTFE

### VS5SKF

**VALVOLA A SFERA IN PVC NERO F/F**  
Black PVC ball valve female threaded ends  
Vanne à bille noire à simple union en PVC taraudée  
Valvula de bola negra mono tuerca en PVC rosca hembra



D	PFA	MASTER	€
[in.]	[bar]	[pcs.]	
¾"	10	140	4,60
1"	10	100	5,50
1 ¼"	10	60	10,30
1 ½"	10	40	17,00
2"	10	24	24,20
2 ½"	10	12	54,80
3"	10	10	78,80
4"	10	4	146,40

MATERIALE: PVC - COLORE: NERO - Guarnizioni O-Ring EPDM / Sfera PE

### VS5SKM

**VALVOLA A SFERA IN PVC NERO F/M**  
Black PVC ball valve male/female threaded ends  
Vanne à bille noire à simple union en PVC taraudée/fileté  
Valvula de bola negra mono tuerca en PVC rosca hembra/macho



D	PFA	MASTER	€
[in.]	[bar]	[pcs.]	
¾"	10	140	4,60
1"	10	100	5,50
1 ¼"	10	60	10,30
1 ½"	10	40	17,00
2"	10	24	24,20

MATERIALE: PVC - COLORE: NERO - Guarnizioni O-Ring EPDM / Sfera PE

### VS9SK

**VALVOLA BIGHIERA PVC NERO CON ATTACCO FEMMINA FILETTATA/GIUNTO RAPIDO**  
Black PVC ball valve F thread - quick coupling end  
Robinet à bille taraudée F-sortie à joint rapide  
Valvula de bola rosca H-salida junta rapida



D x R	DN	PFA	MASTER	€
[mm - in.]		[bar]	[pcs.]	
20 x ½"	15	16	130	14,70
25 x ¾"	20	16	90	13,90
32 x 1"	25	16	50	16,70
40 x 1 ¼"	32	16	10	27,80
50 x 1 ½"	40	16	20	37,40
63 x 2"	50	16	12	56,40



VS1SK



VS2MK

VEDI LISTINO PVC



VALVOLE A SFERA IN PP E PVC

## FILTRI IN LINEA

### IN-LINE FILTERS - FILTRES E EN LIGNE - FILTROS EN LÍNEA

#### MOD. 322 ▶ FILTRO A RETE INOX



#### FILTRO IN LINEA IN POLIPROPILENE CON CARTUCCIA FILTRANTE IN RETE INOX

Polypropylene in-line filter with stainless steel net filtering cartridge

Filtres en ligne en polypropylène, cartouches à tamis

Filtro en línea de malla Inox

CODICE	D [in.]	MESH	µm	PORTATA MAX [m³/h]	Superficie Filtrante [cm²]	MASTER [pcs.]	€
1008131	¾"	120	130	5,00	160	4	18,00
1008132	1"	120	130	6	160	4	20,10
1008133	1 ¼"	120	130	10	265	4	39,70
1008134	1 ½"	120	130	14	265	4	61,70
1008135	2"	120	130	25	485	2	66,40

Attacco per manometro e uscita maschio per spurgo - Manometric intakes and auxiliary male connection

#### MOD. 323 ▶ RETE INOX



#### RICAMBIO CARTUCCIA FILTRANTE IN RETE INOX

Stainless steel net filtering cartridge

Cartouches à tamis

Cartucho de malla

CODICE	D [in. - in.]	MESH	µm	MASTER [pcs.]	€
1008141	¾" - 1"	120	130	4	22,60
1008143	1 ¼" - 1 ½"	120	130	4	21,40
1008145	2"	120	130	2	42,10

#### MOD. 903 ▶ FILTRO A DISCHI



#### FILTRO IN LINEA IN POLIPROPILENE CON CARTUCCIA FILTRANTE A DISCHI

Polypropylene in-line filter with disk filtering cartridge

Filtres en ligne en polypropylène, cartouche à disque

Filtro en línea de anillas

CODICE	D [in.]	MESH	µm	PORTATA MAX [m³/h]	SUPERFICIE FILTRANTE [cm²]	MASTER [pcs.]	€
1008161	¾"	120	130	5,00	180	4	36,00
1008162	1"	120	130	6	180	4	42,70
1008163	1 ¼"	120	130	10	300	4	81,30
1008164	1 ½"	120	130	14	300	4	82,00
1008165	2"	120	130	25	525	2	138,00

Attacco per manometro e uscita maschio per spurgo - Manometric intakes and auxiliary male connection

#### MOD. 904 ▶ DISCHI



#### RICAMBIO CARTUCCIA FILTRANTE A DISCHI

Disk filtering cartridge

Cartouche à disque

Cartucho fde anillas

CODICE	D [in. - in.]	MESH	µm	MASTER [pcs.]	€
108171	¾" - 1"	120	130	4	31,00
108173	1 ¼" - 1 ½"	120	130	4	52,10
108175	2"	120	130	2	63,10

# FILTRI A DISCHI E A MAGLIA

DISK AND NET FILTERS - FILTRES A DISQUE ET A TAMIS - FILTROS DE ANILLAS RADIALES Y DE MALLAS

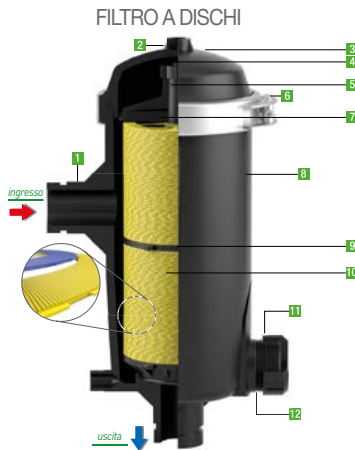

- 1 Uscita con sistema di ancoraggio "Ranurado" ettata femmina 3/4" per val
- 2 Coperchio in PPFV
- 3 Ghier saggio dischi in gomma
- 4 Asse centrale in PVC
- 5 Morsetteria di chiusura in acciaio INOX A-2
- 6 Disco di spinta in PVC-U
- 7 C ettato in PPFV
- 8 Disco di centraggio in PVC-U
- 9 Dischi in PP
- 10 T ettato in PPFV
- 11 V ettata maschio 2"
- 12 Manicotto incollaggio in PVC-U con sistema "Ranurado"

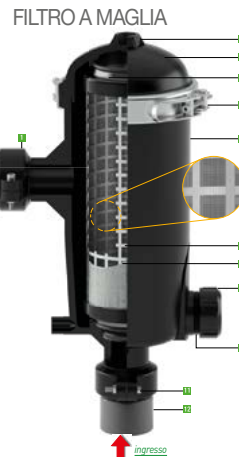

- 1 Uscita con sistema di ancoraggio "Ranurado" ettata femmina 3/4" per val
- 2 Coperchio in PPFV
- 3 Coper saggio cartuccia
- 4 Morsetteria di chiusura in INOX A-2
- 5 Corpo Filtra in PPFV
- 6 Supporto in rete INOX A-2 (spessore 0,8 mm)
- 7 Rete in acciaio INOX A-2
- 8 T ettata maschio 2"
- 9 V ettata maschio 2"
- 10 saggio in acciaio INOX A-2
- 11 Manicotto incollaggio in PVC-U con sistema "Ranurado"

## MOD. 316 ▶ FILTRO A DISCHI USCITA FILETTATA "BSP" PN8

Filter disk cartridge, threaded outlet "BSP" PN8  
Filtre à disque, sortie taraudee "BSP" PN8  
Filtro de anillas radiales, salida roscada "BSP" PN8

CODICE	MISURA [Ø - in.]	MESH	µm	Portata [L/h]	SUPERFICIE FILTRANTE [cm²]	MASTER [pcs.]	BOX	€
1008001	63 - 2"	140	105	20.000	1.370	2	H26	311,00
1008002	90 - 3"	140	105	40.000	1.760	2	H25	433,00
1008011	63 - 2"	120	120	20.000	1.370	2	H26	311,00
1008012	90 - 3"	120	120	40.000	1.760	2	H25	415,00



## MOD. 318 ▶ FILTRO A DISCHI USCITA FILETTATA "BSP" SUPER PN8

Filter disk cartridge, threaded outlet "BSP" SUPER PN8  
Filtre à disque, sortie taraudee "BSP" SUPER PN8  
Filtro de anillas radiales, salida roscada "BSP" SUPER PN8

CODICE	MISURA [Ø - in.]	MESH	µm	Portata [L/h]	SUPERFICIE FILTRANTE [cm²]	MASTER [pcs.]	BOX	€
1008007	63 - 2"	140	105	40.000	1.760	2	H25	414,00
1008017	63 - 2"	120	120	40.000	1.760	2	H25	414,00



## MOD. 321 ▶ RICAMBIO CARTUCCIA FILTRANTE A DISCHI

Cartridge filter  
Cartouche d'anneaux  
Cartucho de anillas

CODICE	MISURA [Ø - in.]	MESH	µm	Portata [L/h]	SUPERFICIE FILTRANTE [cm²]	MASTER [pcs.]	BOX	€
1008075	500 - 2"	140	105	20.000	1.370	2	H3	222,00
1008076	610 - 3"	140	105	40.000	1.760	2	H19	296,00
1008077	500 - 2"	120	125	20.000	1.370	2	H3	232,00
1008078	610 - 3"	120	125	40.000	1.760	2	H19	296,00



## MOD. 792 ▶ FILTRO A MAGLIA USCITA FILETTATA "BSP" SUPER PN8

Filter A2 net, threaded outlet "BSP" SUPER PN8  
Filtre à tamis, sortie taraudee "BSP" SUPER PN8  
Filtro de malla, salida roscada "BSP" SUPER PN8

CODICE	MISURA [Ø - in.]	MESH	µm	Portata [L/h]	SUPERFICIE FILTRANTE [cm²]	MASTER [pcs.]	BOX	€
1008330	63 - 2"	275	50	40.000	1.720	2	H25	474,00
1008331	63 - 2"	150	100	40.000	1.720	2	H25	474,00
1008332	63 - 2"	120	130	40.000	1.720	2	H25	474,00
1008334	63 - 2"	55	300	40.000	1.720	2	H25	474,00



## MOD. 791 ► FILTRO A MAGLIA USCITA FILETTATA "BSP" PN8

Filter A2 net, threaded outlet "BSP" PN8  
 Filtre à tamis, sortie taraudée "BSP" PN8  
 Filtro de malla, salida roscada "BSP" PN8

CODICE	MISURA [Ø - in.]	MESH	µm	Portata [L/h]	SUPERFICIE FILTRANTE [cm²]	MASTER [pcs.]	BOX	€
1008310	63 - 2"	275	50	20.000	1.310	2	H26	356,00
1008320	90 - 3"	275	50	40.000	1.720	2	H25	474,00
1008311	63 - 2"	150	100	20.000	1.310	2	H26	356,00
1008321	90 - 3"	150	100	40.000	1.720	2	H25	474,00
1008312	63 - 2"	120	130	20.000	1.310	2	H26	356,00
1008322	90 - 3"	120	130	40.000	1.720	2	H25	474,00
1008314	63 - 2"	55	300	20.000	1.310	2	H26	356,00
1008324	90 - 3"	55	300	40.000	1.720	2	H25	474,00



## MOD. 796 ► RICAMBIO CARTUCCIA FILTRANTE A MAGLIA

Net cartridge  
 Maille cartouche  
 Cartucho malla

CODICE	MISURA [Ø - in.]	MESH	µm	Portata [L/h]	SUPERFICIE FILTRANTE [cm²]	MASTER [pcs.]	BOX	€
1008500	500 - 2"	275	50	20.000	1.310	2	H19	222,00
1008510	610 - 3"	275	50	40.000	1.720	2	H19	296,00
1008501	500 - 2"	150	100	20.000	1.310	2	H19	222,00
1008511	610 - 3"	150	100	40.000	1.720	2	H19	296,00
1008502	500 - 2"	120	130	20.000	1.310	2	H19	222,00
1008512	610 - 3"	120	130	40.000	1.720	2	H19	296,00
1008503	500 - 2"	75	200	20.000	1.310	2	H19	222,00
1008513	610 - 3"	75	200	40.000	1.720	2	H19	296,00
1008504	500 - 2"	55	300	20.000	1.310	2	H19	222,00
1008514	610 - 3"	55	300	40.000	1.720	2	H19	296,00



## MOD. PRF ► FILTRO REGOLATORE DI PRESSIONE

PRESSURE REGULATOR  
 RÉGULATEUR DE PRESSION  
 REGULADOR DE PRESIÓN

CODICE	MODELLO	CONNESSIONE [in.]	MASTER [pcs.]	MASTER [pcs.]	€
X13000	PRF075RBY	¾"	5	5	38,10
X13013	PRF100RBY	1"	5	5	41,90



## MOD. PSI ► REGOLATORE DI PRESSIONE

PRESSURE REGULATING FILTER  
 FILTRE RÉGULATEUR DE PRESSION  
 FILTRO REGULADOR DE PRESIÓN

CODICE	MODELLO	PRESIONE IN USCITA [bar]	MASTER [pcs.]	MASTER [pcs.]	€
A8860015	PSIM15	1,00	20	80	22,60
A8860020	PSIM20	1,40	20	80	22,60
A8860025	PSIM25	1,75	20	80	22,60
A8860030	PSIM30	2,10	20	80	22,60
A8860040	PSIM40	2,80	20	80	22,60
A8860050	PSIM50	3,50	20	80	22,60



Studiati e progettati per permettere il più comodo e sicuro accesso ai dispositivi di ispezione interrati come valvole, contatori, moduli di controllo, ecc. negli impianti di irrigazione residenziale, pubblica, agricola e sportiva e nelle reti di distribuzione idrica pubblica. UNI EN 124

Designed to allow the most convenient and secure access to underground inspection equipment such as valves, meters, control modules, etc. in residential, public, agricultural and sports irrigation systems and public water distribution networks.

Tipo	Classe	Carico a rottura [kN]
Mini	-	10,5
Large	-	11,5
Standard	A15	15,3
Jumbo	A15	16,5

Type	Class	Stress at break [kN]
Mini	-	10,5
Large	-	11,5
Standard	A15	15,3
Jumbo	A15	16,5

### MINI ▶

#### POZZETTO CIRCOLARE MINI

Mini valve BOX - Regard baby  
Arqueta Mini



BASE	COPERCHIO	ALTEZZA	PESO	Q.TA X PLT.	€
[mm]	[mm]	[mm]	[g]	[pcs.]	
212	160	230	500	800	8,80

### LARGE ▶

#### POZZETTO CIRCOLARE LARGE

Large valve BOX - Regard Large  
Arqueta Large

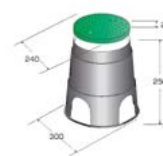

BASE	COPERCHIO	ALTEZZA	PESO	Q.TA X PLT.	€
[mm]	[mm]	[mm]	[g]	[pcs.]	
300	240	250	900	396	12,90

### STANDARD ▶

#### POZZETTO RETTANGOLARE STANDARD

Standard valve BOX - Regard Standard  
Arqueta Standard

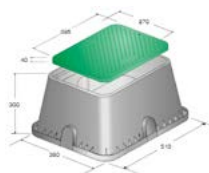

BASE	COPERCHIO	ALTEZZA	PESO	Q.TA X PLT.	€
[mm x mm]	[mm x mm]	[mm]	[g]	[pcs.]	
380x510	270x395	300	4150	168	37,20

### JUMBO ▶

#### POZZETTO RETTANGOLARE JUMBO

Jumbo valve BOX - Regard Jumbo  
Arqueta Jumbo

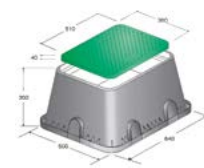

BASE	COPERCHIO	ALTEZZA	PESO	Q.TA X PLT.	€
[mm x mm]	[mm x mm]	[mm]	[g]	[pcs.]	
500x640	360x510	300	6300	112	53,80

### RIAL ▶

#### ESTENSIONE PER POZZETTI

Extension - Rallonge - Prolonga



MOD.	BASE	ALTEZZA	PESO	Q.TA X PLT.	€
	[mm x mm]	[mm]	[g]	[pcs.]	
STANDARD	306x436	170	1900	104	37,50
JUMBO	400x540	170	2500	52	50,00

### JUMBOSUPER ▶

#### POZZETTO RETTANGOLARE SUPERJUMBO

Superjumbo valve BOX - Regard Superjumbo - Arqueta Superjumbo



BASE	COPERCHIO	ALTEZZA	PESO	€
[mm x mm]	[mm x mm]	[mm]	[g]	
590x810	370x590	415	10000	150,80

### PC301 ▶

#### POZZETTO CON VALVOLA ANTIGELO

Ø ¾" IN PP\*

Valve BOX with Ø ¾" PP\* ice valve

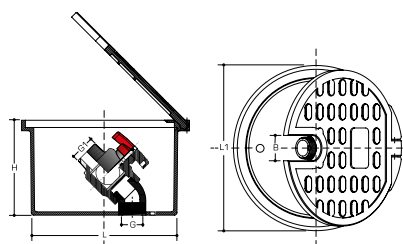

CODICE	DESCRIZIONE	€
PC301_TO	MOD. OPEN	26,00

\*Stabilizzato UV - UV stabilized

G	G1	L	L1	H	B	PESO
[in.]	[in.]	[mm]	[mm]	[mm]	[mm]	[g]
¾"	¾"	179	204	117	31	585

**POZZETTI IN POLIETILENE AD ALTA DENSITÀ**

**+10%**



VBSPRH



VB10RNDH



VBJMBH



VBSTDH

CODICE	MODELLO	DESCRIZIONE	DIMENSIONI [cm]	MASTER [pcs.]	€
A61473	VBSPRH	Pozzetto Super Jumbo in PEAD RAINBIRD	Lu = 84,1; La = 60,6; H = 45,7	1	514,00
A11458	VB10RNDH	Pozzetto Circolare PEAD RAINBIRD	ø inf. = 35 cm; ø sup. = 27; H = 25,4;	1	53,00
A11408	VBSTDH	Pozzetto rettangolare Standard PEAD RAINBIRD	Lu = 59; La: 49; H = 30,7	1	96,00
A11438	VBJMBH	Pozzetto Jumbo PEAD RAINBIRD	Lu = 70,1; La = 53,3; H = 30,7	1	147,00



## PROGRAMMATORI 9V

### BL-NR

#### PROGRAMMATORE DA RUBINETTO BLUETOOTH® A BATTERIA

Questo programmatore è utilizzabile per l'irrigazione sia di terrazze che di piccole aiuole. Inoltre è utilizzabile per l'automazione di un sistema di nebulizzazione (FOG) a bassa pressione per riscaldamento. Fino a 8 partenze giornaliere per l'irrigazione o partenze cicliche multiple per sistema di riscaldamento FOG. Il programmatore non ha bisogno di nessuna connessione ed è programmabile da smartphone o tablet tramite connessione bluetooth smart. Utilizza la stessa App gratuita (per iOS o Android) di tutti gli altri programmatori SOLEM. Installazione in luogo aperto, non in pozzetti o luoghi soggetti a condensa. In inverno riporre all'interno al riparo dal gelo.

CODICE	STAZIONI	ALIMENTAZIONE	COMUNICAZIONE	CONNESSIONE	MASTER	€
	[n°]			[in.]	[pcs.]	
BL-NR	1	9 VDC	Bluetooth	3/4"	20	106,00



### PRO-DIAL



#### PROGRAMMATORI DA RUBINETTO A BATTERIA CON SELETTORE CIRCOLARE A 1 E 2 STAZIONI

Facile programmazione con selettore circolare ed ampio display. Frequenza irrigazione da 1 ora a 23 ore o da 1 giorno a 15 giorni. Durata dell'irrigazione: da 1 a 240 minuti.

Pulsante di blocco di sicurezza. Funzione Delay. Meccanismo a membrana interna - Adattatore per attacco rapido. Protezione: IPX5 contro acqua e polvere. Pressione esercizio: 0,5 - 6,0 Bar. Temperatura esercizio: 3 - 45° C. Togliere dal rubinetto durante l'inverno per evitare il ghiaccio. Utilizzano 2 batterie AAA da 1,5 volt (non incluse).

CODICE	STAZIONI	ALIMENTAZIONE	CONNESSIONE		MASTER	€
			INGRESSO	USCITA		
	[n°]		[in.]	[in.]	[pcs.]	
PRO-DIAL-1	1	9 VDC	3/4" F	3/4" M	45	37,00
PRO-DIAL-2	2	9 VDC	3/4" F	2x3/4" M	20	61,00



### WOO-BEE

#### PROGRAMMATORE CON DISPLAY BLUETOOTH® ALIMENTATO A BATTERIA 9 VDC, COMPLETAMENTE STAGNO IP68 PER INSTALLAZIONE DIRETTA NEL POZZETTO

Programmatore a 1, 2, 4 o 6 stazioni + Master Valve (escluso mod. a 1 stazione) - 12 programmi - 8 partenze giornaliere per programma - Programmazione tramite tastiera e display oppure via bluetooth tramite App per smartphone o tablet senza dover aprire il pozzetto - IP-68 - Water budget da 0 a 200% - Alimentazione tramite 1 batteria 9V o 4 batterie tipo AAA, il livello della batteria è visibile e tramite l'applicazione senza dover aprire il pozzetto - Ingresso per sensore pioggia o contatore volumetrico - Funzione Antifurto

CODICE	STAZIONI	ALIMENTAZIONE	COMUNICAZIONE	MASTER	€
	[n°]			[pcs.]	
WB-01	1	9 VDC	Bluetooth	6	163,00
WB-02	2	9 VDC	Bluetooth	6	259,00
WB-04	4	9 VDC	Bluetooth	6	282,00
WB-06	6	9 VDC	Bluetooth	6	319,00



#### WB-1 KIT

CODICE	STAZIONI	ALIMENTAZIONE	COMUNICAZIONE	MASTER	€
	[n°]	[V]		[pcs.]	
WB-01-KIT	1	9 VDC	Bluetooth	6	202,00

WB-01-KIT

## BL-IP

### PROGRAMMATORI PER IRRIGAZIONE - BLUETOOTH - A BATTERIA 9 VDC - IP68

Programmatore a 1, 2, 4 o 6 stazioni + Master Valve (escluso mod. a 1 stazione) - 12 programmi - 8 partenze giornaliere per programma e può essere installato direttamente nel pozzetto - La App per smartphone o tablet permette di programmare e lo stato della batteria via bluetooth senza dover aprire il pozzetto - Water budget da 0 a 200% - Ingresso per sensore pioggia - Funzione Antifurto



+5%

CODICE	STAZIONI [n°]	ALIMENTAZIONE	COMUNICAZIONE	MASTER [pcs.]	€
BL-IP01	1	9 VDC	Bluetooth	6	136,00
BL-IP02	2	9 VDC	Bluetooth	6	191,00
BL-IP04	4	9 VDC	Bluetooth	6	221,00
BL-IP06	6	9 VDC	Bluetooth	6	253,00

## BL-AG

### PROGRAMMATORI PER IRRIGAZIONE AGRICOLA A BATTERIA 9 VDC - BLUETOOTH® - IP68

Programmatore a 1, 2, 4 stazioni ideale per impianti di irrigazione o simili - Connessione: Bluetooth Smart - Programmazione e gestione tramite Smartphone o Tablet da App My SOLEM per dispositivi iOS o Android - Possibilità di programmazione indipendente per ogni stazione, 4 cicli giornalieri di programmazione - Visualizzazione stato batteria - Funzione spegnimento manuale con sospensione da 1 a 15 giorni e ripartenza automatica o permanente - Tempi di irrigazione: da 10 sec. a 11h e 59 min - Pausa: da 30 sec a 11h e 59 min - Connessione per Sensore Pioggia gestibile per stazione - Calcolo consumo idrico giornaliero in funzione della portata, della spaziatura fra i e quella degli erogatori - Funzione Antifurto



+5%

CODICE	STAZIONI [n°]	ALIMENTAZIONE	COMUNICAZIONE	MASTER [pcs.]	€
BL-AG1	1	9 VDC	Bluetooth	6	221,00
BL-AG2	2	9 VDC	Bluetooth	6	254,00
BL-AG4	4	9 VDC	Bluetooth	6	288,00

# SISTEMA LORA 9/24V SOLEM

## PROGRAMMATORI A 9 VDC BLUETOOTH / RADIO LORA

## LR-NR

### PROGRAMMATORE DA RUBINETTO A BATTERIA 9V - BLUETOOTH O NFC E RADIO (LORA)

Per l'irrigazione di terrazze ed impianti di microirrigazione. E' anche utilizzabile per l'automazione di un sistema di nebulizzazione (FOG) a bassa pressione per r rescamento. Utilizza la stessa App gratuita (per iOS o Android) di tutti gli altri programmatori SOLEM. Fino a 8 partenze giornaliere per l'irrigazione o partenze cicliche multiple per sistema di r rescamento fog. Installazione in luogo aperto, non in pozzetti o luoghi soggetti a condensa. In inverno riporre in luogo asciutto al riparo dal gelo - Autonomia batteria a 3 anni - Modalità ECO: permette di mettere in pausa la trasmissione Bluetooth (ad esempio durante l'inverno) per aumentare di circa 2 anni la durata della batteria.



+5%

CODICE	STAZIONI [n°]	ALIMEN.	COMUNICAZIONE	CONNESSIONE [in.]	MASTER [pcs.]	€
LR-NR	1	9 VDC	Bluetooth / radio (Lora)	3/4	20	194,00

## LR-IP

### PROGRAMMATORI A BATTERIA 9 VDC - LORA - BLUETOOTH® - IP68

Programmatori gestiti localmente da smartphone o tablet tramite connessione Bluetooth o in remoto collegati ad apposita interfaccia LoRa

Programmatore a 1, 2, 4 o 6 stazioni + Master Valve (escluso mod. a 1 stazione) - può essere installato in pozzetti interrati. Distanza massima di collegamento LoRa 800 m in pieno campo senza ostacoli - 12 programmi - 8 partenze giornaliere per programma - Water budget da 0 a 200% - Ingresso per sensore pioggia - Funzione Antifurto

CODICE	STAZIONI [n°]	ALIMEN.	COMUNICAZIONE	INGRESSO SENSORI	MASTER [pcs.]	€
LR-IP1	1	9 VDC	Bluetooth / radio (Lora)	SENSORE PIOGGIA	6	267,00
LR-IP2	2	9 VDC	Bluetooth / radio (Lora)	SENSORE PIOGGIA	6	318,00
LR-IP4	4	9 VDC	Bluetooth / radio (Lora)	SENSORE PIOGGIA	6	351,00
LR-IP6	6	9 VDC	Bluetooth / radio (Lora)	SENSORE PIOGGIA	6	368,00



## LR-IP-FL

### PROGRAMMATORI A BATTERIA 9 VDC - LORA - BLUETOOTH® - IP 68 - CON INGRESSO SENSORE VOLUMETRICO

Programmatori gestiti localmente da smartphone o tablet tramite connessione Bluetooth o in remoto collegati ad apposita interfaccia LoRa Programmatori analoghi alla serie LR-IP ma dotati di ingresso per sensore pioggia o contatore volumetrico. Sarà possibile controllare la portata di ogni stazione e/o eventuali perdite sulla linea di alimentazione. Allarmi push o e-mail in caso di valori fuori soglia e cumulabili a più programmatori. Funzione Antifurto

CODICE	STAZIONI [n°]	ALIMEN.	COMUNICAZIONE	INGRESSO SENSORI	MASTER [pcs.]	€
LR-IP-FL-1	1	9 VDC	Bluetooth / radio (Lora)	SENSORE PIOGGIA O CONTATORE VOLUMETRICO	6	267,00
LR-IP-FL-2	2	9 VDC	Bluetooth / radio (Lora)	SENSORE PIOGGIA O CONTATORE VOLUMETRICO	6	318,00
LR-IP-FL-4	4	9 VDC	Bluetooth / radio (Lora)	SENSORE PIOGGIA O CONTATORE VOLUMETRICO	6	351,00
LR-IP-FL-6	6	9 VDC	Bluetooth / radio (Lora)	SENSORE PIOGGIA O CONTATORE VOLUMETRICO	6	368,00



## LR-MS

### MODULI PER SENSORI E CONTATORI VOLUMETRICI A BATTERIA 9 VDC - LORA - BLUETOOTH® - IP68

Moduli per il controllo di contatori volumetrici e sensori di campo

Per il collegamento di sensori e contatori volumetrici con indice K (litri/impulsi) personalizzabile. Soglie di minima e massima impostabili per ciascun sensore. Allarmi push o e-mail in caso di valori fuori soglia e cumulabili a più programmatori - Funzione Antifurto

CODICE	ALIMEN.	COMUNICAZIONE	INGRESSO SENSORI	MASTER [pcs.]	€
LR-MS-1	9 VDC	Bluetooth / radio (Lora)	1	6	257,00
LR-MS-4	9 VDC	Bluetooth / radio (Lora)	4	6	342,00



## PROGRAMMATORI A 24 VAC BLUETOOTH / RADIO LORA

### LR-IS-FL

#### PROGRAMMATORI 230/24 VAC - LORA - BLUETOOTH®

Programmatori da 2, 4, 6, 9 o 12 stazioni. Alimentati a 230 V per elettrovalvole a 24 VAC. Possibilità di variare automaticamente i tempi di irrigazione in funzione delle precipitazioni rilevate dal servizio meteo online. È anche possibile collegare un contatore volumetrico per la rilevazione e gestione di eventuali consumi di acqua anomali o perdite.

Programmatore con trasformatore esterno 230/24 VAC a 2, 4, 6, 9, 12 stazioni + master valve - 12 programmi - 8 partenze giornaliere per programma - Ingresso per sensore pioggia o contatore volumetrico con valore K personalizzabile - Soglie di minima e massima impostabili - Allarmi push o e-mail in caso di valori fuori soglia e cumulabili a più programmatori - Led indicatore di funzionalità - Memoria non volatile per mantenimento programmi in caso di black-out - Water budget da 0 a 200% o automatico - Protezione da sovratensioni - Compatibile con Smartphone e/o Tablet iOS o Android dotati di Bluetooth Smart - Distanza massima di collegamento LoRa 800 m in pieno campo senza ostacoli.



+5%

CODICE	STAZIONI [n°]	ALIMEN.	COMUNICAZIONE	INGRESSO	MASTER	€
				SENSORI	[pcs.]	
LR-IS-FL-2	2	24 VAC	Bluetooth / radio (Lora)	SENSORE PIOGGIA O CONTATORE VOLUMETRICO	6	279,00
LR-IS-FL-4	4	24 VAC	Bluetooth / radio (Lora)	SENSORE PIOGGIA O CONTATORE VOLUMETRICO	6	310,00
LR-IS-FL-6	6	24 VAC	Bluetooth / radio (Lora)	SENSORE PIOGGIA O CONTATORE VOLUMETRICO	6	326,00
LR-IS-FL-9	9	24 VAC	Bluetooth / radio (Lora)	SENSORE PIOGGIA O CONTATORE VOLUMETRICO	6	404,00
LR-IS-FL-12	12	24 VAC	Bluetooth / radio (Lora)	SENSORE PIOGGIA O CONTATORE VOLUMETRICO	6	436,00

### LR-OL

#### PROGRAMMATORE 230 V - LORA - BLUETOOTH® - PER IL COMANDO DI DISPOSITIVI ELETTRICI

Programmatore per domotica multiuso - Bluetooth e LoRa - 230 V - 4 contatti puliti N/O. Questi programmatori, alimentati con trasformatore 230/24 VAC, permettono di gestire quattro uscite con contatto secco ON/OFF. La trasmissione può avvenire tramite Bluetooth oppure da remoto. Per la connessione da remoto devono essere collegati via LoRa all'interfaccia LR-MB (Wi-Fi). Distanza massima di collegamento 800 m in pieno campo senza ostacoli. Questo programmatore permette di gestire l'attivazione di qualsiasi apparecchiatura elettrica come faretti, fontane, elettropompe, apertura e chiusura di cancelli, tende, ecc. - Carico massimo 16 A - Funzione Antifurto

CODICE	DESCRIZIONE	INGRESSO	ALIMEN.	MASTER	€
				[pcs.]	
LR-OL	PROGRAMMATORE DOMOTICA GIARDINO Lora/Bluetooth	n° 4 contatti puliti	230/24 VAC	6	379,00



+5%

## LR-MB

### INTERFACCIA WIFI - LORA - ALIMENTAZIONE 230 V

Composta da modulo di trasmissione, antenna e alimentatore 230 V. Connessione radio LoRa con i programmatori LR-IP, LR-IS ed moduli LR-FL e LR-MS. Connessione a internet tramite collegamento con router WiFi esistente. Collegamento diretto con smartphone o tablet via Bluetooth Smart per utilizzo locale. Possibilità di posizionare la sola antenna anche all'esterno tramite i cavi di prolunga opzionali LR-CAB da 5 e 10 m - Funzione Antifurto



Codice	DESCRIZIONE	ALIMENTAZIONE	Master [pcs.]	€
LR-MB-10	INTERFACCIA Wi-Fi / Radio LoRa fino a 10 centraline	230 V	6	280,00
LR-MB-30	INTERFACCIA Wi-Fi / Radio LoRa fino a 30 centraline	230 V	6	374,00

### ACCESSORI PER LR-MB

CODICE	DESCRIZIONE	MASTER [pcs.]	€
LR-CAB-5	Cavo supplementare prolunga per antenna 5 m	1	136,00
LR-CAB-10	Cavo supplementare prolunga per antenna 10 m	1	188,00

## LR-BST-REACT



### INTERFACCIA 3G - LORA - ALIMENTAZIONE 230 V O TRAMITE PANNELLO SOLARE

Installabile all'aperto con grado di protezione IP64. Alimentazione 230 V o Pannello Solare SOL-PACK-20 - Connessione LoRa con: programmatori LR-IP, LR-IS, LR-AG-FL, con i moduli per sensori e contatori volumetrici LR-FL e LR-MS. Connessione a Internet tramite SIM dati 3G preinstallata e attivabile con gli abbonamenti sotto citati (non inclusi nel prezzo). Collegamento diretto con smartphone o tablet via Bluetooth Smart per utilizzo locale. Dotata di s e ed anelli metallici per l'installazione. Trasformatore 230V incluso.



CODICE	DESCRIZIONE	MASTER [pcs.]	€
LR-BST-REACT INTERF. 4G	STAZIONE 3G / RADIO LORA ALIMENTAZIONE 230 V O PANNELLO SOLARE	1	1.476,00

CODICE	DESCRIZIONE	MASTER [pcs.]	€
STAZIONE METEO SMART	STAZIONE METEO SMART 4G	1	4.074,00

### ACCESSORI PER LR-BST-REACT

CODICE	DESCRIZIONE	MASTER [pcs.]	€
SOL-PACK-20-HW	PANNELLO SOLARE 20W/12W PER LR-BST-REACT + KIT MONTAGGIO A PALO/PARETE CON TALAIO RINFORZATO PER VENTO FORTE	1	518,00



E' necessario acquistare direttamente sul sito Solem l'abbonamento dati per 1, 3 o 5 anni

# PROGRAMMATORI 24V

## BL-IS

### PROGRAMMATORI PER IRRIGAZIONE - BLUETOOTH® - 230/24 VAC

Programmatore con trasformatore esterno 230/24 VAC a 2, 4, 6, 9 stazioni + master valve - 12 programmi - 8 partenze giornaliere per singolo programma - Ingresso per sensore pioggia - Opzione avvio/arresto manuale - Led indicatore di funzione - Backup memoria interna per mantenimento programmi in caso di black-out - Water budget da 0 a 200% - Protezione da sovratensioni - Compatibile con Smartphone e/o Tablet iOS o Android 4.3 dotati di Bluetooth Smart - Funzione Antifurto

CODICE	STAZIONI [n°]	ALIMENTAZIONE	COMUNICAZIONE	MASTER [pcs.]	€
BL-IS2	2	24 VAC	Bluetooth	6	129,00
BL-IS4	4	24 VAC	Bluetooth	6	141,00
BL-IS6	6	24 VAC	Bluetooth	6	154,00
BL-IS9	9	24 VAC	Bluetooth	6	170,00



## SMART-IS

### PROGRAMMATORI PER IRRIGAZIONE - WI-FI E BLUETOOTH® - 230/24 VAC

Programmatori gestiti da smartphone, tablet sia localmente tramite Bluetooth® che da remoto con collegamento ad internet tramite Wi-Fi. Hanno inoltre la possibilità di variare automaticamente i tempi di irrigazione in funzione delle precipitazioni rilevate dal servizio meteo online. È anche possibile collegare un contatore volumetrico per la rilevazione e gestione di eventuali consumi di acqua anomali.

Programmatore con trasformatore esterno 230/24 VAC a 2, 4, 6, 9, 12 stazioni + master valve - 12 programmi - 8 partenze giornaliere per programma - Ingresso per sensore pioggia o contatore volumetrico - Comandi manuali - Led indicatore di funzionalità - Memoria non volatile per mantenimento programmi in caso di black-out - Water budget da 0 a 200% o automatico - Protezione da sovratensioni - Compatibile con Smartphone e/o Tablet iOS o Android 4.3 dotati di Bluetooth Smart o WiFi - Funzione Antifurto

CODICE	STAZIONI [n°]	ALIMENTAZIONE	COMUNICAZIONE	MASTER [pcs.]	€
SMART-IS02	2	24 VAC	Bluetooth / Wi-Fi	6	182,00
SMART-IS04	4	24 VAC	Bluetooth / Wi-Fi	6	208,00
SMART-IS06	6	24 VAC	Bluetooth / Wi-Fi	6	221,00
SMART-IS09	9	24 VAC	Bluetooth / Wi-Fi	6	286,00
SMART-IS12	12	24 VAC	Bluetooth / Wi-Fi	6	313,00



## VILLA



### PROGRAMMATORI PER IRRIGAZIONE CON DISPLAY, TASTI E TRASFORMATORE INTERNO - DOPPIO SENSORE - WIFI E BLUETOOTH - 230/24V

Programmatore con trasformatore interno 230/24V a 4,6,9,12 stazioni + master valve - 12 programmi - 8 partenze giornaliere per programma - Ingresso per sensore pioggia e contatore volumetrico - Comandi manuali - Display retroilluminato - Tastiera - Memoria non volatile per mantenimento programmi in caso di black-out - Water budget da 0 a 200% o automatico - Protezione da sovratensioni - Morsettiera di collegamento rapida - Compatibile con Smartphone e/o Tablet iOS o Android 4.3 - Funzione Antifurto

CODICE	STAZIONI [n°]	ALIMENTAZIONE	COMUNICAZIONE	MASTER [pcs.]	€
VILLA-04	4	24 VAC	Bluetooth / Wi-Fi	6	365,00
VILLA-06	6	24 VAC	Bluetooth / Wi-Fi	6	382,00
VILLA-09	9	24 VAC	Bluetooth / Wi-Fi	6	411,00
VILLA-12	12	24 VAC	Bluetooth / Wi-Fi	6	450,00



## ESP-ME3

### PROGRAMMATORE MODULARE 230/24V - TRASFORMATORE INTERNO E COPERCHIO DI CHIUSURA - DISPLAY RETRO ILLUMINATO

Supporta ad un massimo di 22 stazioni, 4 programmi e 6 orari di partenza - Questi programmatori modulari con selettore circolare hanno un ampio display che consente una facile visualizzazione. Il trasformatore interno e lo sportello di chiusura consentono l'utilizzo anche in esterno. Ingresso sensore pioggia con funzionalità di esclusione - Possibilità esclusione sensore pioggia e Master Valve per ogni stazione - Visualizzazione del tempo di irrigazione totale programmato - Rain Delay a 14 giorni. Pausa programmabile tra le elettrovalvole - Tempo irriguo per stazione: da 1 minuto a 6 ore. Water Budget da 5% a 200% ( applicabile anche al singolo programma). Ampio display retroilluminato e predisposizione per collegamento a contatore volumetrico



CODICE	STAZIONI [n°]	ALIMENTAZIONE	COMUNICAZIONE	MASTER [pcs.]	€
F55420	4 - espandibile fino a 22 stazioni	24 VAC	Bluetooth / Wi-Fi	4	414,00
F38200	ESP-SM3 - Modulo di esp. da 3 stazioni	24 VAC	Bluetooth / Wi-Fi	1	89,00
F38260	ESP-SM6 - Modulo di esp. da 6 stazioni	24 VAC	Bluetooth / Wi-Fi	1	160,00

## TM2

### PROGRAMMATORI 230/24V - DISPLAY RETRO ILLUMINATO

Programmatore con selettore circolare con ampio display retroilluminato. Sono compatibili con il modulo LNK- WiFi Rain Bird - Ingresso per sensore pioggia con funzionalità di esclusione - Valvola master/circuito avvio pompa - Memoria di archiviazione non volatile (100 anni) - Interruttore di circuito per la diagnostica dei componenti elettronici - 3 programmi singoli e 4 orari di avvio indipendenti per un totale di 12 avvii - Opzioni di programmazione dell'irrigazione: giorni della settimana personalizzati - giorni di calendario DISPARI e PARI o programmazione ciclica (ogni 1-30 giorni) - Comando manuale per tutte le stazioni, una stazione o un programma - Ritardo irrigazione a 14 giorni - Esclusione del sensore per tutti i programmi per singole stazioni - Ritardo tra stazioni regolabile - Programmi salvati in "Contractor Default" e "Program Save and Restore" - Attivazione/disattivazione della valvola master in base alla stazione - Rilevamento di cortocircuiti con messaggi di avviso per le stazioni - Durata stazioni: da 1 minuto a 6 ore - Regolazione stagionale (Water Budget): da 5% a 200% - Una batteria al litio archivia la data e l'ora del programmatore in caso di interruzioni di elettricità - Dimensioni modelli OUTDOOR: Larghezza: 20,1 cm - Profondità: 9 cm - Altezza: 20 cm



### TM2 OUTDOOR

CODICE	STAZIONI [n°]	ALIMENTAZIONE	COMUNICAZIONE	MASTER [pcs.]	€
F54224	4	24 VAC	Bluetooth / Wi-Fi	6	268,00
F54226	6	24 VAC	Bluetooth / Wi-Fi	6	308,00
F54228	8	24 VAC	Bluetooth / Wi-Fi	6	375,00
F54232	12	24 VAC	Bluetooth / Wi-Fi	6	542,00

### TM2 INDOOR

CODICE	STAZIONI [n°]	ALIMENTAZIONE	COMUNICAZIONE	MASTER [pcs.]	€
F54234	4	24 VAC	Bluetooth / Wi-Fi	6	194,00
F54236	6	24 VAC	Bluetooth / Wi-Fi	6	216,00
F54238	8	24 VAC	Bluetooth / Wi-Fi	6	252,00
F54242	12	24 VAC	Bluetooth / Wi-Fi	6	302,00

### LNK-WIFI-2

CODICE	DESCRIZIONE	MASTER [pcs.]	€
F55005	LNK2 - MODULO WIFI INTERNO PER PROGRAMMATORI ESP-ME3 E TM2	1	241,00

## RC2

### RC2 - PROGRAMMATORI 230/24V - WIFI INTEGRATO

WiFi integrato di serie. Il modello OUTDOOR ha trasformatore interno e coperchio di chiusura per poterlo utilizzare anche in esterno.

Indicazioni LED sul pannello frontale con indicazione dello stato, possibilità di comando manuale e funzioni AUTO / OFF. FUNZIONI AVANZATE: Ritardo dell'irrigazione a 14 giorni con ripresa automatica al termine del periodo sato. La funzionalità Cycle and Soak per stazione per prevenire gli sprechi d'acqua causati da ruscellamenti. Regolazione stagionale che consente di aumentare o ridurre facilmente l'irrigazione per ciascun programma. Previsioni meteorologiche per prevenire l'irrigazione in caso di pioggia, vento o temperature gelide. Rilevamento corto circuito automatico con messaggi di allarme della stazione. CARATTERISTICHE: Tempo per stazione da 1 minuto a 6 ore Regolazione stagionale (Water budget) dal 5% al 200%. 3 programmi e 4 partenze indipendenti per programma per 12 orari di inizio totali. Opzioni del programma di irrigazione: giorni della settimana personalizzati, giorni di calendario DISPARI o PARI o ciclico (ogni 1 - 30 giorni). Irrigazione ritardata a 14 giorni (si applica solo alle stazioni impostate per obbedire al sensore pioggia). Uscita per Master Valve o comando pompa. Batteria di riserva non inclusa. La memoria non volatile salva permanentemente la programmazione corrente. SPECIFICHE ELETTRICHE. Ingresso 230 VAC (±10%) - 50Hz - Uscita Nominale: 24 V, 50-60 Hz, 1,0 A massimo. DIMENSIONI del modello OUTDOOR: Larghezza: 20,1 cm Altezza: 20,0 cm Profondità: 9,0 cm



### RC2 OUTDOOR

CODICE	STAZIONI [n°]	ALIMENTAZIONE	COMUNICAZIONE	MASTER [pcs.]	€
F56128	8	24 VAC	Bluetooth / Wi-Fi	6	417,00

### RC2 INDOOR

CODICE	STAZIONI [n°]	ALIMENTAZIONE	COMUNICAZIONE	MASTER [pcs.]	€
F56154	4	24 VAC	Bluetooth / Wi-Fi	6	187,00
F56156	6	24 VAC	Bluetooth / Wi-Fi	6	209,00
F56158	8	24 VAC	Bluetooth / Wi-Fi	6	244,00

## SENSORI E ACCESSORI

+5%

Codice	DESCRIZIONE	Master [pcs.]	€
SOND-HUMID-2H400	SENSORE UMIDITA'	1	217,00
SOND-TEMP	SENSORE TEMPERATURA	1	77,00
SOND-WIND	SENSORE VENTO	1	314,00
A61200	RSD-BEX - SENSORE PIOGGIA: PER PROGRAMMATORI DA 230 VCA, TBOS E WPX	1	79,00
C03075	CAVO ELETTRICO, 3 CONDUTTORI IDENTIFICABILI PER COLORE, BOBINA DA 75 M	1	171,00
C05075	CAVO ELETTRICO, 5 CONDUTTORI IDENTIFICABILI PER COLORE, BOBINA DA 75 M	1	264,00
C07075	CAVO ELETTRICO, 7 CONDUTTORI IDENTIFICABILI PER COLORE, BOBINA DA 75 M	1	359,00
C09075	CAVO ELETTRICO, 9 CONDUTTORI IDENTIFICABILI PER COLORE, BOBINA DA 75 M	1	461,00
C13075	CAVO ELETTRICO, 13 CONDUTTORI IDENTIFICABILI PER COLORE, BOBINA DA 75 M	1	626,00
236632	MODELLO DI CONNETTORE "RESIDENZIALE" PER UN MASSIMO DI 3 CAVI, SEZIONE 1,5 MM <sup>2</sup> (MAX 30V) CONFEZIONE 30 PZ.	1	66,00
WC20	CONNETTORE PER UN MASSIMO DI 3 CAVI DI SEZIONE 4MM <sup>2</sup> (MAX 600V) CONFEZIONE 20 PZ.	1	109,00

## IRRIGATORI STATICI

### NP-SPRAY

CODICE	DESCRIZIONE	MASTER [pcs.]	€
KR_NP-2	SOLO CORPO - ALTEZZA DI SOLLEVAMENTO 5 CM	50	3,70
KR_NP-4	SOLO CORPO - ALTEZZA DI SOLLEVAMENTO 10 CM	50	3,70
KR_NP-215	ALTEZZA DI SOLLEVAMENTO 5 CM + TESTINA KVF 15	50	3,90
KR_NP-410	ALTEZZA DI SOLLEVAMENTO 10 CM + TESTINA KVF 10	50	4,80
KR_NP-412	ALTEZZA DI SOLLEVAMENTO 10 CM + TESTINA KVF 12	50	4,80
KR_NP-415	ALTEZZA DI SOLLEVAMENTO 10 CM + TESTINA KVF 15	50	4,80
KR_SAMNP	VALVOLA DI RITEGNO SAM PER NP SPRAY	25	1,70

ATTACCO 1/2" F - COMPATIBILI CON TUTTE LE ALTRE TESTINE STATICHE FILETTATE FEMMINA E CON TUTTE LE TESTINE ROTANTI



### PRO-S-SPRAY

CODICE	DESCRIZIONE	MASTER [pcs.]	€
KR_PRO-S-2	SOLLEVAMENTO 5 CM	50	3,90
KR_PRO-S-3	SOLLEVAMENTO 7,5 CM	50	3,60
KR_PRO-S-4	SOLLEVAMENTO 10 CM	50	3,50
KR_PRO-S-4-SF	SOLLEVAMENTO 10 CM CON SISTEMA DI SICUREZZA FLOW-STOP	50	4,50
KR_SAM-PROSP	VALVOLA DI RITEGNO SAM	1	1,50
KR_NGUARD	PROTEZIONE COPERCHIO E TESTINE	50	1,20

ATTACCO 1/2" F - SOLO CORPO - COMPATIBILI CON TUTTE LE ALTRE TESTINE STATICHE FILETTATE FEMMINA E CON TUTTE LE TESTINE ROTANTI



### 1800

CODICE	DESCRIZIONE	MASTER [pcs.]	€
A44020	1802 - ALTEZZA DI SOLLEVAMENTO: 5 CM	100	5,60
A44120	1804 - ALTEZZA DI SOLLEVAMENTO: 10 CM	75	5,00
A44205	1806 - ALTEZZA DI SOLLEVAMENTO: 15 CM	50	18,10
A44305	1812 - ALTEZZA DI SOLLEVAMENTO: 30 CM	50	28,50
A43905	1804-SAM - ALTEZZA DI SOLLEVAMENTO: 10 CM	75	11,30
A43912	1806-SAM - ALTEZZA DI SOLLEVAMENTO: 15 CM	50	27,60
A43930	1812-SAM - ALTEZZA DI SOLLEVAMENTO: 30 CM	50	33,80

ATTACCO 1/2" F - SOLO CORPO - COMPATIBILI CON TUTTE LE ALTRE TESTINE STATICHE FILETTATE FEMMINA E CON TUTTE LE TESTINE ROTANTI



## UNI-SPRAY

CODICE	DESCRIZIONE	MASTER [pcs.]	€
P40000	US-400 - SOLO CORPO - SOLLEVAMENTO 10 CM	50	3,70
P40010	US-410HE - ALTEZZA DI SOLLEVAMENTO 10 CM + HE-VAN 10	50	6,90
P40012	US-412HE - ALTEZZA DI SOLLEVAMENTO 10 CM + HE-VAN 12	50	6,90
P40015	US-415HE - ALTEZZA DI SOLLEVAMENTO 10 CM + HE-VAN 15	50	6,90
P4101001	US-410 - ALTEZZA DI SOLLEVAMENTO 10 CM + 10 VAN	50	6,30
P4101201	US-412 - ALTEZZA DI SOLLEVAMENTO 10 CM + 12 VAN	50	6,30
P4101501	US-415 - ALTEZZA DI SOLLEVAMENTO 10 CM + 15 VAN	50	6,30
P41018	US-418 - ALTEZZA DI SOLLEVAMENTO 10 CM + 18 VAN	50	6,30
P90000	KIT DI CONVERSIONE SAM PER UNI-SPRAY MANTIENE IN CARICO FINO A 1,8 M DI COLONNA D'ACQUA	25	3,90

ATTACCO 1/2" F



## TESTINE PER IRRIGATORI STATICI

### KVF - TESTINE REGOLABILI DA 0° A 360°

CODICE	DESCRIZIONE	MASTER [pcs.]	€
KR_8-VAR-KVF	TESTINA REGOLABILE DA 1,8 m A 3,1 m - VERDE	25	1,80
KR_10-VAR-KVF	TESTINA REGOLABILE DA 2,7 m A 3,7 m - CELESTE	25	1,80
KR_12-VAR-KVF	TESTINA REGOLABILE DA 3,0 m A 4,0 m - MARRONE	25	1,80
KR_15-VAR-KVF	TESTINA REGOLABILE DA 4,0 m A 5,2 m - NERO	25	1,80
KR_17-VAR-KVF	TESTINA REGOLABILE DA 4,3 m A 5,8 m - GRIGIO	25	1,80



### VAN - TESTINE AD ANGOLO VARIABILE - REGOLABILI DA 0° A 360°

CODICE	DESCRIZIONE	MASTER [pcs.]	€
P10004	4-VAN - TESTINA REGOLABILE MISURA 4, TRAIETTORIA: 0° - GIALLO	25	3,60
P10006	6-VAN - TESTINA REGOLABILE MISURA 6, TRAIETTORIA: 0° - ARANCIONE	25	3,60
P10008	8-VAN - TESTINA REGOLABILE MISURA 8, TRAIETTORIA: 5° - VERDE	25	3,60
P1001001	10-VAN - TESTINA REGOLABILE MISURA 10, TRAIETTORIA: 10° - BLU	25	3,60
P1001201	12-VAN - TESTINA REGOLABILE MISURA 12, TRAIETTORIA: 15° - MARRONE	25	3,60
P1001501	15-VAN - TESTINA REGOLABILE MISURA 15, TRAIETTORIA: 23° - NERO	25	3,60
P10018	18-VAN - TESTINA REGOLABILE MISURA 18, TRAIETTORIA: 26° - BEIGE	25	3,60



### HE-VAN - TESTINE AD ANGOLO VARIABILE - REGOLABILI DA 0° A 360°

CODICE	DESCRIZIONE	MASTER [pcs.]	€
HE0801	HE-VAN-08 - TESTINA REGOLABILE AD ALTA EFFICIENZA MISURA 8° - VERDE	25	3,70
HE1001	HE-VAN-10 - TESTINA REGOLABILE AD ALTA EFFICIENZA MISURA 10° - BLU	25	3,70
HE1201	HE-VAN-12 - TESTINA REGOLABILE AD ALTA EFFICIENZA MISURA 12° - MARRONE	25	3,70
HE1501	HE-VAN-15 - TESTINA REGOLABILE AD ALTA EFFICIENZA MISURA 15° - NERO	25	3,70



## TESTINE AD ANGOLO FISSO

### TESTINE STANDARD 30° (RAGGIO DA 3 A 4,5 M.)

CODICE	DESCRIZIONE	MASTER	€
		[pcs.]	
A47000	15F - TESTINA MPR - MODELLO A CERCHIO INTERO	25	4,40
A47070	15H - TESTINA MPR - MODELLO A 180	25	4,40
A47005	15Q - TESTINA MPR - MODELLO A 90°	25	4,40
A47008	15SST - MODELLO A STRISCIA LATO LUNGO	25	4,40
A47007	15CST - MODELLO A STRISCIA CENTRALE	25	4,40
A47006	15EST - MODELLO A STRISCIA LATO CORTO	25	4,40
A47033A	15LCS - MODELLO FASCIA ANGOLO SINISTRO	25	4,40
A47034A	15RCS - MODELLO FASCIA ANGOLO DESTRO	25	4,40

### TESTINE SOTTOSTANDARD 30° (RAGGIO DA 2,5 A 3,6 M)

CODICE	DESCRIZIONE	MASTER	€
		[pcs.]	
A47009	12F - TESTINA MPR - MODELLO A CERCHIO INTERO	25	4,40
A47012	12H - TESTINA MPR - MODELLO A 180°	25	4,40
A47014	12Q - TESTINA MPR - MODELLO A 90°	25	4,40

### TESTINE ANGOLO BASSO 15° (RAGGIO DA 2 A 3 M.)

CODICE	DESCRIZIONE	MASTER	€
		[pcs.]	
A47015	10F - TESTINA MPR - MODELLO A CERCHIO INTERO	25	4,40
A47016	10H - TESTINA MPR - MODELLO A 180°	25	4,40
A47017	10Q - TESTINA MPR - MODELLO A 90°	25	4,40

### TESTINE ANGOLO BASSO 5° (RAGGIO DA 1,5 A 2,4 M)

CODICE	DESCRIZIONE	MASTER	€
		[pcs.]	
A4701801	8F - TESTINA MPR - MODELLO A CERCHIO INTERO	25	4,40
A4701901	8H - TESTINA MPR - MODELLO A 180°	25	4,40
A4702001	8Q - TESTINA MPR - MODELLO A 90°	25	4,40

### TESTINE GETTO PIATTO (RAGGIO DA 0,6 A 1,5 M)

CODICE	DESCRIZIONE	MASTER	€
		[pcs.]	
A47086	5F - TESTINA MPR - MODELLO A CERCHIO INTERO	25	4,40
A47083	5H - TESTINA MPR - MODELLO A 180°	25	4,40
A47084	5Q - TESTINA MPR - MODELLO A 90°	25	4,40

## TESTINE ROTANTI

### TESTINE ROTANTI R-VAN REGOLABILI DA 45 A 270°

CODICE	DESCRIZIONE	MASTER	€
		[pcs.]	
A84659A	R-VAN14 - TESTINE R-VAN 8'14" CON ARCO DI LAVORO REGOLABILE DA 45° A 270°, GITTATE DA 2,4 A 4,6 m	10	12,40
A84660	R-VAN18 - TESTINE R-VAN 13'-18" CON ARCO DI LAVORO REGOLABILE DA 45° A 270°, GITTATE DA 4,0 A 5,5 m	10	12,40
A84661	R-VAN24 - TESTINE R-VAN CON ARCO DI LAVORO REGOLABILE DA 45° A 270°, GITTATE DA 5,2 A 7,3 m	10	12,40

### TESTINE ROTANTI R-VAN 360° (CERCHIO INTERO)

CODICE	DESCRIZIONE	MASTER	€
		[pcs.]	
A84664	R-VAN14-360 - TESTINE R-VAN A CERCHIO INTERO, GITTATE DA 2,4 A 4,6 m	10	12,40
A84665	R-VAN18-360 - TESTINE R-VAN A CERCHIO INTERO, GITTATE DA 4,0 A 5,5 m	10	12,40
A84666	R-VAN24-360 - TESTINE R-VAN A CERCHIO INTERO, GITTATE DA 5,2 A 7,3 m	10	12,40



**TESTINE ROTANTI R-VAN STRISCIA**

CODICE	DESCRIZIONE	MASTER [pcs.]	€
A84667	R -VAN-LCS - UGELLO R-VAN STRISCIA ANGOLO SINISTRO, GITTATA DA 1,5 X 4,6 m	10	13,40
A84668	R -VAN-RCS - UGELLO R-VAN STRISCIA ANGOLO DESTRO, GITTATA DA 1,5 X 4,6 m	10	13,40
A84669	R -VAN-SST - UGELLO R-VAN STRISCIA LATERALE, GITTATA DA 1,5 X 9,1 m	10	13,40

**TESTINE ROTANTI MP ARCO REGOLABILE**

CODICE	DESCRIZIONE	MASTER [pcs.]	€
MP-800SR-090	TESTINA 800 REGOLABILE MULTIGETTO MP ROTATOR 90° - 210° RAGGIO DA 2,5 A 4,6 m COLORE ARANCIONE	10	15,60
MP-1000-090	TESTINA 1000 REGOLABILE MULTIGETTO MP ROTATOR 90° - 210° RAGGIO DA 2,5 A 4,6 m COLORE BORDEAUX	10	15,60
MP-1000-210	TESTINA 1000 REGOLABILE MULTIGETTO MP ROTATOR 210° - 270° RAGGIO DA 2,5 A 4,6 m COLORE AZZURRO	10	15,60
MP-2000-090	TESTINA 2000 REGOLABILE MULTIGETTO MP ROTATOR 90° - 210° RAGGIO DA 4,0 A 6,4 m COLORE NERO	10	15,60
MP-2000-210	TESTINA 2000 REGOLABILE MULTIGETTO MP ROTATOR 210° - 270° RAGGIO DA 4,0 A 6,4 m COLORE VERDE	10	15,60
MP-3000-090	TESTINA 3000 REGOLABILE MULTIGETTO MP ROTATOR 90° - 210° RAGGIO DA 6,7 A 9,1 m COLORE BLU	10	15,60
MP-3000-210	TESTINA 3000 REGOLABILE MULTIGETTO MP ROTATOR 210° - 270° RAGGIO DA 6,7 A 9,1 m COLORE GIALLO	10	15,60
MP-CORNER	TESTINA CORNER MULTIGETTO MP ROTATOR 45° - 105° RAGGIO DA 2,5 A 4,6 m COLORE TURCHESE	10	15,60

**TESTINE ROTANTI MP-360° (CERCHIO INTERO)**

CODICE	DESCRIZIONE	MASTER [pcs.]	€
MP-1000-360	TESTINA 1000 MULTIGETTO MP ROTATOR 360° CERCHIO COMPLETO RAGGIO DA 2,5 A 4,6 m COLORE OLIVA	10	15,60
MP-2000-360	TESTINA 2000 MULTIGETTO MP ROTATOR 360° CERCHIO COMPLETO RAGGIO DA 4,0 A 6,4 m COLORE ROSSO	10	15,60
MP-3000-360	TESTINA 3000 MULTIGETTO MP ROTATOR 360° CERCHIO COMPLETO RAGGIO DA 6,7 A 9,1 m COLORE GRIGIO	10	15,60

**TESTINE ROTANTI MP-STRIP**

CODICE	DESCRIZIONE	MASTER [pcs.]	€
MP-SS	TESTINA MP ROTATOR STRISCIA CENTRALE COLORE MARRONE	10	15,60
MP-RCS	TESTINA MP ROTATOR STRISCIA LATERALE DESTRA COLORE RAME	10	15,60
MP-LCS	TESTINA MP ROTATOR STRISCIA LATERALE SINISTRA COLORE AVORIO	10	15,60

CODICE	DESCRIZIONE	MASTER [pcs.]	€
A16501A	PA-8S - ADATTATORE SHRUB CON ATTACCO FILETTATO DA 1/2" FEMMINA IN PLASTICA UTILIZZATO CON TESTINE SERIE 1800™/UNI-SPRAY™ SU PROLUNGHE FILETTATE	50	1,60

# IRRIGATORI A TURBINA

## MINI-PRO



CODICE	DESCRIZIONE	MASTER [pcs.]	€
KR_MINIPRO	IRRIGATORE DINAMICO MINI-PRO ATTACCO 1/2"	25	16,20
KR_SAM-MINIPRO	VALVOLA DI RITEGNO SAM PRO PLUS 50 PER IRRIGATORE MINI PRO	1	1,20

ATTACCO 1/2" F - SOLLEVAMENTO CANOTTO INTERNO 10,2 CM



**+5%**

## SUPER-PRO



CODICE	DESCRIZIONE	MASTER [pcs.]	€
KR_SUPER-PRO	IRRIGATORE SUPER-PRO (40° - 360°) - 3/4" F FLOW TECHNOLOGY® E MEMORY ARCH	20	19,90
KR_SAM-SUPERPRO	VALVOLA DI RITEGNO SAM PER SUPER PRO	1	1,00

ATTACCO 3/4" F - CON INTELLIGENT FLOW TECHNOLOGY E MEMORY ARC



**+5%**

## K5 SELECT



CODICE	DESCRIZIONE	MASTER [pcs.]	€
KR_K5SELECT	IRRIGATORE K5 SELECT (40° - 360°) - 3/4" F	20	19,20

ATTACCO 3/4" F - CON 4 BOCCAGLI SELEZIONABILI INTEGRATI NELLA TORRETTA



**+5%**

## PRO SPORT 100



CODICE	DESCRIZIONE	MASTER [pcs.]	€
KR_PROSPORT	SETTORE VARIABILE E CERCHIO INTERO (CONTINUATIVO)	12	71,90
KR_PROSPORT-SS	SETTORE VARIABILE E CERCHIO INTERO (CONTINUATIVO) - CANOTTO INOX	12	88,70

ATTACCO 1" F - SOLLEVAMENTO 10 CM



**+5%**

## SERIE 3500



CODICE	MODELLO	DESCRIZIONE	MASTER [pcs.]	€
Y34001	3504-PC	MODELLO A SETTORE VARIABILE (40-360°) E A CERCHIO INTERO CON INVERSIONE DELLA ROTAZIONE. BOCCAGLIO 2.0 PRE-INSTALLATO.	20	23,60
Y34500	3504-PC-SAM	MODELLO A SETTORE VARIABILE (40-360°) E A CERCHIO INTERO CON INVERSIONE DELLA ROTAZIONE CON VALVOLA DI RITENUTA SAM CHE MANTIENE IN CARICO FINO A 2,1 M DI COLONNA D'ACQUA.	20	40,20

ATTACCO 1/2" F - SOLLEVAMENTO CANOTTO INTERNO 10,2 CM



**+10%**

## SERIE 5000



CODICE	MODELLO	DESCRIZIONE	MASTER [pcs.]	€
Y5410730	5004 PC/3.0	MODELLO A SETTORE VARIABILE E A CERCHIO INTERO (40-360°), BOCCAGLIO MISURA 3.0 PRE-INSTALLATO	20	26,30
Y4510030	5004 Plus-PC/3.0	MODELLO A SETTORE VARIABILE (40-360°) E A CERCHIO INTERO, BOCCAGLIO MISURA 3.0 PRE-INSTALLATO	20	32,40
Y45010	5004 Plus-FC	MODELLO A CERCHIO INTERO (360°)	20	35,80
170452	5000 Plus SAM Kit	KIT DI CONVERSIONE SAM PER 5000 PLUS. MANTIENE IN CARICO FINO A 2,1 M DI COLONNA D'ACQUA	50	17,80
Y05100	ROTORTOOL	CACCIAVITE PER IRRIGATORI 5000 PLUS	10	9,10

ATTACCO 3/4" F - SOLLEVAMENTO 10 CM



## SERIE FALCON 6504



CODICE	MODELLO	DESCRIZIONE	MASTER [pcs.]	MASTER [pcs.]	€
B65301	FALCON PC	MODELLO A SETTORE VARIABILE (40-360°)	12	12	124,00
B65311	FALCON FC	MODELLO A CERCHIO INTERO 360°	12	12	124,00
B65801	FALCON PC-SS	MODELLO A SETTORE VARIABILE (40-360°), CON TORRETTA IN ACCIAIO INOSSIDABILE	12	12	155,00
B65811	FALCON FC-SS	MODELLO A CERCHIO INTERO 360°, CON TORRETTA IN ACCIAIO INOSSIDABILE	12	12	155,00

ATTACCO 1" F - SOLLEVAMENTO 10 CM



## SERIE 8005



CODICE	MODELLO	DESCRIZIONE	MASTER [pcs.]	€
B8120018	8005	MODELLO A CERCHIO INTERO CON ROTAZIONE CONTINUA (50-360°) E A SETTORE VARIABILE - BOCCAGLIO PRE-INSTALLATO NUMERO 18	12	193,00
B8140018	8005SS	MODELLO A CERCHIO INTERO CON ROTAZIONE CONTINUA (50-360°) E A SETTORE VARIABILE, TORRETTA IN ACCIAIO INOX	20	269,00
B80000	SOD CUP	PORTAZOLLA PER GLI IRRIGATORI 8005	1	142,00

ATTACCO 1" F - SOLLEVAMENTO 12,7 CM



## SERIE 11000



CODICE	DESCRIZIONE	€
B11052	IRRIGATORE A LUNGA GITTATA, SETTORE VARIABILE (50°-345°) E CERCHIO INTERO, BOCCAGLIO PRE-INSTALLATO NUMERO 52	360,00
SOD CUP XL	CONTENITORE PORTA ZOLLA PER IRRIGATORE 11000	279,00
COVER XLS	COPERCHIO IN GOMMA VERDE PER IRRIGATORE 11000	59,00

ATTACCO 1 1/2" F ACME - SOLLEVAMENTO 12,7 CM

### BOCCAGLI PER 11000

CODICE	DESCRIZIONE	MASTER [pcs.]	€
11000-NOZ-44	BOCCAGLIO PRINCIPALE - MISURA 44 (BLU)	1	15,30
11000-NOZ-48	BOCCAGLIO PRINCIPALE - MISURA 48 (GIALLO)	1	15,30
11000-NOZ-52	BOCCAGLIO PRINCIPALE - MISURA 52 (ARANCIO)	1	15,30
11000-NOZ-56	BOCCAGLIO PRINCIPALE - MISURA 56 (VERDE)	1	15,30
11000-NOZ-60	BOCCAGLIO PRINCIPALE - MISURA 60 (NERO)	1	15,30
11000-NOZ-64	BOCCAGLIO PRINCIPALE - MISURA 64 (ROSSO)	1	15,30
11000-TAIL	BOCCAGLIO SECONDARIO (VERDE)	1	13,50



## SERIE 952



CODICE	DESCRIZIONE	MASTER [pcs.]	€
GRE952860	IRRIGATORE A LUNGA GITTATA, SETTORE VARIABILE E CERCHIO INTERO, BOCCAGLIO STANDARD 60	4	1096,00
212554	COPERTURA IN GOMMA E GHIERA PER I MODELLI EAGLE 950	1	482,00
B99500	COPERTURA IN ERBA SINTETICA E GHIERA PER I MODELLI EAGLE 900/950	1	484,00
213462C	SOLENOIDE RICAMBIO PER IRRIGATORE 952E GBS25 - NERO	1	109,00

ATTACCO 1 1/2" F ACME - ELETTROVALVOLA INCORPORATA - REGOLATORE DI PRESSIONE



## SPORTGUN



CODICE	DESCRIZIONE	MASTER [pcs.]	€
10442_CE	IRRIGATORE SPORTGUN POP-UP Con ERBA	1	836,00
10442_SE	IRRIGATORE SPORTGUN POP-UP Senza ERBA	1	814,00
10498	COPERCHIO SPORTGUN CON ERBA	1	TEL

ATTACCO 1 1/2" F- IRRIGATORE POP-UP 23° PRESSIONE DI LAVORO FINO A 5 BAR



## PLAYGROUND



CODICE	DESCRIZIONE	MASTER [pcs.]	€
10506_CE	IRRIGATORE PLAYGROUND Con ERBA	1	1375,00
10506_SE	IRRIGATORE PLAYGROUND Senza ERBA	1	1353,00

ATTACCO 2" F - IRRIGATORE POP-UP 25° PRESSIONE DI LAVORO FINO A 8 BAR



## MAXY BIRD



CODICE	DESCRIZIONE	MASTER [pcs.]	€
B4600008	IRRIGATORE A IMPATTO A CERCHIO INTERO E SETTORE VARIABILE (BOCCAGLIO PRE-INSTALLATO NUMERO 08)	20	55,00

ATTACCO 1/2" M - IRRIGATORE FUORI TERRA A MARTELLETTO



### BOCCAGLI PER MAXY BIRD

CODICE	MISURA	COLORE	TRAIETTORIA	MASTER [pcs.]	€
20659206	06	ROSSO	23°	20	-
20659207	07	NERO	23°	20	-
20659208	08	BLU	23°	20	-
20659210	10	GIALLO	23°	20	-
20659212	12	BEIGE	23°	20	-
11590207	07	NERO	11°	20	-
11590210	10	GIALLO	11°	20	-

## RACCORDI E TUBI FLESSIBILI PER INSTALLAZIONE IRRIGATORI

### GIUNTI RAPIDI BLU-LOCK

**+5%**



901804



901809



901810



901813



901814



901818

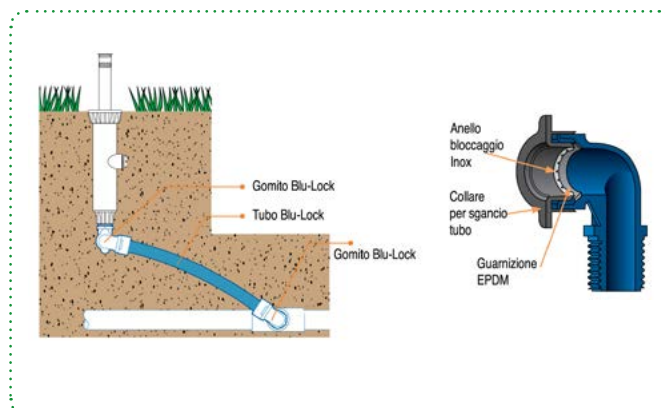

CODICE	DESCRIZIONE	MASTER [pcs.]	€
901808	GOMITO BLU - LOCK 1/2" M PER TUBO FLESSIBILE SPECIALE	25	1,50
901809	GOMITO BLU - LOCK 3/4" M PER TUBO FLESSIBILE SPECIALE	25	1,50
901810	GOMITO BLU - LOCK 1/2" F PER TUBO FLESSIBILE SPECIALE	25	1,90
901811	GOMITO BLU - LOCK 3/4" F PER TUBO FLESSIBILE SPECIALE	25	1,90
901804	ATTACCO DIRITTO BLU-LOCK 1/2" M PER TUBO FLESSIBILE SPECIALE	25	1,60
901805	ATTACCO DIRITTO BLU-LOCK 3/4" M PER TUBO FLESSIBILE SPECIALE	25	1,60
901813	MANICOTTO TUBO/TUBO BLU-LOCK PER TUBO FLESSIBILE SPECIALE	25	2,40
901814	TEE TUBO/TUBO/TUBO BLU-LOCK PER TUBO FLESSIBILE SPECIALE	25	3,50
901818	TUBO BLU-LOCK PER RACCORDI BLU-LOCK. COLORE BLU. BOBINA 30 M	1	52,70

### RACCORDI CON INNESTO A SPIRALE

**+5%**

05455336005	SBE-050 - RACCORDO CON INNESTO A SPIRALE: 16X1/2" MASCHIO X GOMITO AD INNESTO	200	0,70
05455336006	SBE-075 - RACCORDO CON INNESTO A SPIRALE: 16X3/4" MASCHIO X GOMITO AD INNESTO	200	0,70

### TUBO FLESSIBILE

SFLEX	TUBO SPECIALE ALTA FLESSIBILITÀ. BOBINA DA 30 M	1	33,00
-------	---	---	-------



### PROLUNGHE

6067020B	PROLUNGA FILETTATA A SEGMENTI M/M 1/2"x1/2" nera	100	1,00
6067025B	PROLUNGA FILETTATA A SEGMENTI M/M 3/4"x1/2" nera	100	1,00
6067025C	PROLUNGA FILETTATA A SEGMENTI M/M 3/4"x3/4" nera	100	1,10
6067HY	PROLUNGA ESTENSIBILE - SOLLEVAMENTO 6 CM - ATTACCO INFERIORE 3/4" M E SUPERIORE 1/2" E 3/4" M	10	6,10
A44500	PROLUNGA IN PLASTICA DA 15 CM PER IRRIGATORI STATICI CON ATTACCO PER TESTINE MASCHIO	50	11,00

### BANDIERINE

V901TAZ	BANDIERINA TASCO AZZURRA	100	0,70
V901TGI	BANDIERINA TASCO GIALLA	100	0,70
V901TRO	BANDIERINA TASCO ROSSA	100	0,70
V901TVE	BANDIERINA TASCO VERDE FLUO	100	0,70



## 21T

ELETTROVALVOLA A DUE VIE F/F MOD.21T CON SOLENOIDE TRIO S-390-T-2W E REGOLATORE DI FLUSSO

CODICE	MODELLO	CONN.	ALIMEN.	MASTER	€
BER_025_24VAC_STAND	SENZA REGOLATORE DI FLUSSO	Ø 3/4"	24 VAC	24	33,8
BER_025_9V_STAND	SENZA REGOLATORE DI FLUSSO	Ø 3/4"	9 - 20 VDC	24	39,3
BER_025_9V	CON REGOLATORE DI FLUSSO	Ø 3/4"	9 - 20 VDC	24	57,2
BER_032_24VAC_STAND	SENZA REGOLATORE DI FLUSSO	Ø 1"	24 VAC	24	34,4
BER_032_24VAC	CON REGOLATORE DI FLUSSO	Ø 1"	24 VAC	24	42,5
BER_032_9V_STAND	SENZA REGOLATORE DI FLUSSO	Ø 1"	9 - 20 VDC	24	39,5
BER_032_9V	CON REGOLATORE DI FLUSSO	Ø 1"	9 - 20 VDC	24	57,2
BER_050_24VAC	CON REGOLATORE DI FLUSSO	Ø 1 1/2"	24 VAC	12	105
BER_050_9V	CON REGOLATORE DI FLUSSO	Ø 1 1/2"	9 - 20 VDC	12	112
BER_063_24VAC	CON REGOLATORE DI FLUSSO	Ø 2"	24 VAC	12	106
BER_063_9V	CON REGOLATORE DI FLUSSO	Ø 2"	9 - 20 VDC	12	112



## 11T

ELETTROVALVOLA A DUE VIE F/F MOD.11T CON SOLENOIDE TRIO S-390-T-2W E REGOLATORE DI FLUSSO

CODICE	MODELLO	CONN.	ALIMEN.	MASTER	€
BER_090_24VAC	CON REGOLATORE DI FLUSSO	Ø 3" F	24 VAC	6	278
BER_090_9V	CON REGOLATORE DI FLUSSO	Ø 3" F	9 - 20 VDC	6	287

DISPONIBILE A RICHIESTA ADATTATORE PER CONVERSIONE DA FILETTATO A FLANGIATO



## S-390T

SOLENOIDE 2 VIE PER VALVOLE BERMAD TRIO 21T /11T

CODICE	MODELLO	ALIMENTAZIONE	MASTER	€
BER_S-390T-2W	S-390T	24 VAC	100	29,4
BER_S-392T-2W	S-392T	9 - 20 VDC	100	68



## SERIE HV

CODICE	MODELLO	CONN.	ALIM.	MASTER [pcs.]	€
H01010	100-HVF CON REGOLATORE DI FLUSSO	Ø 1" F	24 VAC	20	38,60
H01040	100-HV-9V	Ø 1" F	9 V	20	61,30



## SERIE DV

CODICE	MODELLO	CONN.	ALIM.	MASTER [pcs.]	€
B72110	075-DV	Ø ¾" F	24 VAC	20	50,10
B70211	100-DV	Ø 1" F	24 VAC	20	47,80
B70311	100-DVF CON REGOLATORE DI FLUSSO	Ø 1" F	24 VAC	20	60,80



## SERIE PGA

CODICE	MODELLO	CONN.	ALIM.	MASTER [pcs.]	€
B31510	150-PGA - VALVOLA CON CONFIGURAZIONE IN LINEA/AD ANGOLO	Ø 1 ½" F	24 VAC	8	132,00
B31540	150-PGA 9V - VALVOLA CON CONFIGURAZIONE IN LINEA/AD ANGOLO	Ø 1 ½" F	9 V	8	187,00
B31610	200-PGA - VALVOLA CON CONFIGURAZIONE IN LINEA/AD ANGOLO	Ø 2" F	24 VAC	4	186,00
B31640	200-PGA 9V - VALVOLA CON CONFIGURAZIONE IN LINEA/AD ANGOLO	Ø 2" F	9 V	4	234,00



## SOLENOIDI PER ELETTROVALVOLE RAIN BIRD

CODICE	DESCRIZIONE	MASTER [pcs.]	€
20858801	SOLENOIDE 24V PER DV/DVF/JTV - KIT -	1	39,50
236307	236307 - SOLENOIDE PER HV 24 VAC	1	28,20
K80920	K80920 - SOLENOIDE BISTABILE 9V PER VALVOLE DV,PGA,PEB,PESB,BPE E BPES	4	76,00

## ELETTROVALVOLE RPE - TERZA SERIE - CON REGOLATORE DI FLUSSO

### ELTTROVALVOLE 24 VAC

CODICE	CONN.	ALIM.	MASTER [pcs.]	€
702702	Ø ¾" F	24 VAC	24	29,60
702703M	Ø 1" M	24 VAC	24	26,90
702703	Ø 1" F	24 VAC	24	29,60
702705	Ø 1"½ F	24 VAC	12	66,90
702706	Ø 2" F	24 VAC	6	95,00
702707M	Ø 3" M	24 VAC	6	164,00



### ELTTROVALVOLE 9-12 VDC

CODICE	CONN.	ALIM.	MASTER [pcs.]	€
702702L	Ø ¾" F	9 - 12 VDC	24	45,90
702703L	Ø 1" F	9 - 12 VDC	24	40,20
702703ML	Ø 1" M	9 - 12 VDC	24	37,50
702705L	Ø 1"½ F	9 - 12 VDC	12	77,00
702706L	Ø 2" F	9 - 12 VDC	6	102,00
702707ML	Ø 3" M	9 - 12 VDC	6	180,00

### ELTTROVALVOLE 24 VDC

CODICE	CONN.	ALIM.	MASTER [pcs.]	€
702703DC	Ø 1" F	24 VDC	24	39,00

## SOLENOIDI PER ELETTROVALVOLE RPE

CODICE	DESCRIZIONE	MASTER [pcs.]	€
702780	SOLENOIDE 24 VAC RPE - NORMALMENTE CHIUSO	-	16,50
702780DC	SOLENOIDE 24 VDC RPE - NORMALMENTE CHIUSO	-	16,30
702782VN	SOLENOIDE BISTABILE 9/12V RPE	-	33,00

## MICROIRRIGAZIONE

MICRO-IRRIGATION - MICRO-IRRIGATION - MICROIRRIGACIÓN

MICROIRRIGAZIONE

### DUA TASK ▶ ALA GOCCIOLANTE 16 mm

*Dripline Ø 16 mm*

CODICE	D est. [mm]	Sp [mm]	Q [L/h]	PASSO [cm]	L [m]	ROTOLO [m]	COLORE	€/rotolo
DUA100160332LM	16	1	2	33	81	100	Marrone	47,00

Q = Portata Nominale a 1 Bar; Sp = Spessore; L = Lunghezza Massima Unica Alimentazione;



### ALA-TASK ▶ ALA GOCCIOLANTE AUTOCOMPENSANTE 16 mm

*On-surface dripline pressure - compensating Ø 16 mm - flow rate 2 L/h*

CODICE	D [mm]	Q [L/h]	PASSO [cm]	ROTOLO [m]	F [Mesh]	F [Micron]	QUANTITÀ [Rotoli / Pallet]	COLORE	€/rotolo
ALA-TASK	16	2	33	100	120	130	48	Marrone	70,00

Q = Portata Nominale a 1 Bar; F = Filtrazione raccomandata;



### TE0202 ▶ ALA GOCCIOLANTE DA ¼" (6 mm)

*On-surface dripline pressure - Ø ¼" (6 mm) - flow rate 2 L/h - 1 Bar*

CODICE	D [mm]	Q [L/h]	PASSO [cm]	ROTOLO [m]	F [Mesh]	F [Micron]	QUANTITÀ [Rotoli / Pallet]	COLORE	€/rotolo
TE020201	6	2	15	30	150	-	10	Marrone	38,00
TE020203	6	2	30	30	150	-	10	Marrone	28,20

Q = Portata Nominale a 1 Bar; F = Filtrazione raccomandata;



### XFS ▶ ALA GOCCIOLANTE AUTOCOMPENSANTE 16 mm - PORTATA 2,3 L/h PER SUBIRRIGAZIONE

*Subsurface dripline pressure - compensating - flow rate 2,3 L/h*

CODICE	D [mm]	Q [L/h]	PASSO [cm]	ROTOLO [m]	COLORE	€/rotolo
X48201	6	2,3	33	100	Marrone	289,00

Q = Portata Nominale a 1 Bar;



### QF ▶ TUBO COLLETTORE CON RACCORDI PREINSTALLATI PER ALA GOCCIOLANTE DA INTERRO XF

*Manifold with dripline*

CODICE	D [mm]	PASSO [cm]	ROTOLO [m]	COLORE	€/rotolo
X46200	25	30	30	Marrone	400,00
X46210	25	45	30	Marrone	385,00



## RACCORDI PER ALA GOCCIOLANTE Ø 17 MM



CODICE	DESCRIZIONE	MASTER [pcs.]	€
TE104544	MANICOTTO Ø 17	25	0,40
TE104554	RACCORDO MASCHIO 1/2" X 17	25	0,50
TE104564	RACCORDO MASCHIO 3/4" X 17	25	0,60
TE104574	GOMITO 90° Ø 17	25	0,50
TE104584	TEE 90° Ø 17	25	0,70
TE104814	CROCE Ø 17	25	1,30
TE104824	GOMITO 90° 1/2" X Ø17	25	0,70
TE104834	GOMITO 90° 3/4" X Ø17	25	0,70
TE104844	TEE 90° Ø 17 DERIVAZIONE 1/2"	25	1,00
TE104854	TEE 90° Ø 17 DERIVAZIONE 3/4"	25	1,00
TE104864	TAPPO DI FINE LINEA Ø17	25	0,50
TE209394	RACCORDO FEMMINA 3/4" X Ø 17	25	1,90

## VALVOLE PER ALA GOCCIOLANTE Ø 16 MM



CODICE	DESCRIZIONE	MASTER [pcs.]	€
TE206153	VALVOLA INNESTO M/M PER ALA GOCCIOLANTE E TUBO LDPE Ø16	25	2,50
TE206393	VALVOLA INNESTO M / 1/2" BSP PER ALA GOCCIOLANTE E TUBO LDPE Ø16	20	2,60
TE206473	VALVOLA INNESTO M / 1/2" BSP GHIERA FOLLE PER ALA GOCCIOLANTE E TUBO LDPE Ø16	20	3,90
TE206553	VALVOLA INNESTO M / 3/4" BSP GHIERA FOLLE PER ALA GOCCIOLANTE E TUBO LDPE Ø16	20	4,60

## TAVLIT NUT LOCK - RACCORDI 16 mm PER ALA GOCCIOLANTE



CODICE	DESCRIZIONE	MASTER [pcs.]	€
TV_930220	MANICOTTO AD ACCOPPIAMENTO RAPIDO PER DRIPLINE E ALA GOCCIOLANTE XF	25	1,80
TV_930225	CURVA AD ACCOPPIAMENTO RAPIDO PER DRIPLINE E ALA GOCCIOLANTE XF	25	2,50
TV_930229	T AD ACCOPPIAMENTO RAPIDO PER DRIPLINE E ALA GOCCIOLANTE XF	25	3,30
TV_930231	RACCORDO DI FINE LINEA AD ACCOPPIAMENTO RAPIDO PER DRIPLINE E ALA GOCCIOLANTE XF	25	1,10
TV_930869	VALVOLA MANUALE AUTOBLOCCANTE D. 16X3/4" M PER DRIPLINE E ALA GOCCIOLANTE	25	5,50
TV_930873	GIUNTO AD ACCOPPIAMENTO RAPIDO PER DRIPLINE E ALA GOCCIOLANTE XF X ATTACCO DA 3/4" FEMMINA	25	1,90
TV_930209	GIUNTO AD ACCOPPIAMENTO RAPIDO PER DRIPLINE E ALA GOCCIOLANTE XF X ATTACCO DA 1/2" MASCHIO	25	1,10
TV_930210	GIUNTO AD ACCOPPIAMENTO RAPIDO PER DRIPLINE E ALA GOCCIOLANTE XF X ATTACCO DA 3/4" MASCHIO	25	1,10
TV_930205	VALVOLA MANUALE AUTOBLOCCANTE D. 16X16 PER DRIPLINE E ALA GOCCIOLANTE	25	6,60

## TE209372

### ADATTATORE FEMMINA CON GHIERA FOLLE

Female coupling with rotating nut 3/4" F

CODICE	INGRESSO	USCITA	PACK	€
	[in.]	[in.]	[pcs.]	
TE209372	3/4" F	3/4" F	10	3,00



## TE208284

### FILTRO IN LINEA AD INNESTO PER ALA

In-line filter for driperline 13 mm Barb

CODICE	Ø TUBO INTERNO	PACK	€
	[mm]	[pcs.]	
TE020828	13	25	4,20



## TE0208 - TE0210

### FILTRO AD Y CON RIDUTTORE DI PRESSIONE F/M Ø 3/4"

Y-Filter with pressure reducer 3/4" F threaded I - 3/4" BSP/M

CODICE	PRESSIONE IN USCITA	COLORI	PACK	€
	[bar]		[pcs.]	
TE021044	1,0	Rosso	80	29,00
TE020822	1,8	Nero	80	29,00
TE021045	2,5	Verde	80	29,00



## TE2082 - TE2104

### RIDUTTORE DI PRESSIONE IN LINEA 3/4" F GHIERA FOLLE / 3/4" M

In-line pressure reducer 3/4" F threaded I - 3/4" BSP/M

CODICE	INGRESSO	USCITA	PRESSIONE IN USCITA	PACK	€
	[in.]	[in.]	[bar]	[pcs.]	
TE210463	3/4" F	3/4" M	1	20	8,00
TE208233	3/4" F	3/4" M	1,8	20	8,00
TE210473	3/4" F	3/4" M	2,5	20	8,00

PRESSIONE DI ENTRATA 8 BAR



## MICROTUBO E RACCORDI AD INNESTO 4,5 MM

### TE100425 ▶

**GOMITO 90°**  
Elbow 90° 4,5 mm Barb



CODICE	PACK [pcs.]	€
TE100425	50	0,30

### TE100445 ▶

**TI 90°**  
Tee 90° 4,5 mm Barb



CODICE	PACK [pcs.]	€
TE100445	50	0,30

### TE100675 ▶

**CROCE**  
Cross 4,5 mm Barb



CODICE	PACK [pcs.]	€
TE100675	50	0,40

### TE100406 ▶

**RACCORDO DI GIUNZIONE**  
Joiner 4,5 mm Barb



CODICE	PACK [pcs.]	€
TE100406	100	0,10

### TE100696 ▶

**ADATTATORE FILETTATO "FAST"/INNESTO**  
Adaptator "Fast" thread X 4,5 mm Barb



CODICE	PACK [pcs.]	€
TE100696	100	0,10

### TE200865 ▶



**MICROVALVOLA INNESTO 4,5 MM**  
MICRO-VALVE 4,5 MM BARB



CODICE	PORTATA [L/h]	PACK [pcs.]	€
TE200865	0-6	50	0,80

### TE010 ▶

**MICROTUBO FLESSIBILE IN PVC DA 4-7 mm**  
PVC flexible microtube 4-7 mm



CODICE	DIAMETRO		MATASSA [m]	€ /matassa
	INT [mm]	EST [mm]		
TE010057	4	7	30	43,60
TE010131	4	7	300	410,80

### TE200904

**GOCCIOLATORE CON PICCHETTO  
E SELETTORE GOCCIA**  
Delta drip spike adjustable 0-6 L/h  
End-Line 4,5 mm Barb



CODICE	PACK [pcs.]	€
TE200904	25	0,90

### TE201-203

**GOCCIOLATORI  
AUTOCOMPENSANTI AD  
INNESTO 4,5 mm BARB**  
Compensating dripper 4,5 mm  
Barb

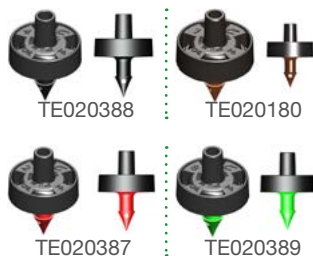

CODICE	PORTATA [L/h]	COLORE	PACK [pcs.]	€
TE201806	1	MARRONE	100	0,60
TE203876	2	ROSSO	100	0,60
TE203886	4	NERO	100	0,60
TE203896	8	VERDE	100	0,60

### TE200034



**GOCCIOLATORE CON PICCHETTO  
OTTIMA™ 360°**  
OTTIMA™ 360° adjustable stream  
dripper on spike



CODICE	PRESSIONE	PORTATA	PACK	€
	[bar]	[L/h]	[pcs.]	
TE200034	1	0-40	25	0,80
	1,5	0-50	25	0,80
	2	0-60	25	0,80

## TE203264



**GOCCIOLATORE CON PICCHETTO FINE LINEA OTTIMA™ PC 360°**  
 OTTIMA™ PC 360° end-of-line dripper on spike

CODICE	PRESSIONE [bar]	PORTATA [l/h]	PACK [pcs.]	€
TE203264	1,5	31,1	25	1,50
	2	31,8	25	1,50
	2,5	30,9	25	1,50
	3	31,4	25	1,50

## TE200064



**SPRUZZATORE CON PICCHETTO MAXIMA™ 360°**  
 MAXIMA™ 360° sprayer on spike

CODICE	PRESSIONE [bar]	PORTATA [l/h]	PACK [pcs.]	€
TE200064	1	0-52	25	1,20
	1,5	0-65	25	1,20
	2	0-74	25	1,20

## TE10209



**ADATTATORE MICRO PER MONTAGGIO SU COLONNETTA FISSA F/F Ø 1/2" X 4 MM**  
 Adaptor micro X 1/2" NPT/F Female thread

CODICE	PACK [pcs.]	€
TE10209	25	0,70

## TE203954



**ADATTATORE MICRO PER MONTAGGIO SU COLONNETTA FISSA F/M Ø 3/4" X 4,5 MM**  
 3/4" female nut / washer X 4,5 mm Barb

CODICE	PACK [pcs.]	€
TE203954	25	1,40

## TE209394



**ADATTATORE MICRO PER ALA, MONTAGGIO SU COLONNETTA FISSA F/M Ø 3/4" X 16 MM**  
 3/4" female nut / washer X 16 mm dripline Barb

CODICE	PACK [pcs.]	€
TE209394	25	1,90

## TE104536



**MICROSTAFFA PER TUBO DA Ø 16 A 18 mm CON ADATTATORE FORATUBO E INNESTO 4,5 mm BARB**  
 Micro saddle O.D. 16-18 mm with 4,5 mm Barb take-off adaptor

CODICE	PACK [pcs.]	€
TE104536	40	0,40

## TE101336



**FASCETTA STRINGITUBO A SCATTO PER TUBO DA Ø 16 A 18 mm**  
 Ratchet clamp O.D. 16-18 mm

CODICE	PACK [pcs.]	€
TE101336	100	0,20

## 9020



**FUSTELLA FORATUBI "JOTA" CON 1 PUNZONE**  
 "Jota" punch with 1 tip

Ø [mm]	PACK [pcs.]	MASTER [pcs.]	€
1,8 - 2,0 - 2,5 - 3,0	10	80	12,90

## TE103943



**PICCHETTO PER TUBO Ø16 A Ø20**  
 Ground hook Ø 16 mm O.D. to Ø 20 mm O.D.

CODICE	COLORE	PACK [pcs.]	€
TE103943	MARRONE	20	0,70

## TE100802



**KIT 10 TAPPI CHIUDIFORO FINO A 3 MM (RAC 10 TAPPI)**  
 Goof Plug Rack

COD.	PACK [pcs.]	MASTER [pcs.]	€
TE100802	10	2000	0,60

## TUBO IN POLIETILENE

POLYETHYLENE PIPE - TUYAU DE POLYETHYLENE - TUBERÍA DE POLIETILENO

### PEBD ▶

TUBO IN POLIETILENE  
BASSA DENSITÀ



Dest. [mm]	PFA [bar]	Sp [mm]	ROTOLO [m]	€
16	6	1,6	100	0,60
20	6	1,7	100	0,90
25	6	2,2	100	1,20
32	6	2,8	100	2,00
40	6	3,5	100	3,00
50	6	4,3	100	4,60

### PE100 ▶

TUBO IN POLIETILENE  
ALTA DENSITÀ



Dest. [mm]	PFA [bar]	Sp [mm]	ROTOLO [m]	€
25	10	1,8	100	1,40
32	10	2,0	100	1,90
40	10	2,4	100	2,80
50	10	3,0	100	4,30
63	10	3,8	100	6,70
75	10	4,5	100	10,00
90	10	5,4	100	14,40
110	10	6,6	50	21,30





# SISTEMA NETVITC® PER AGRICOLTURA

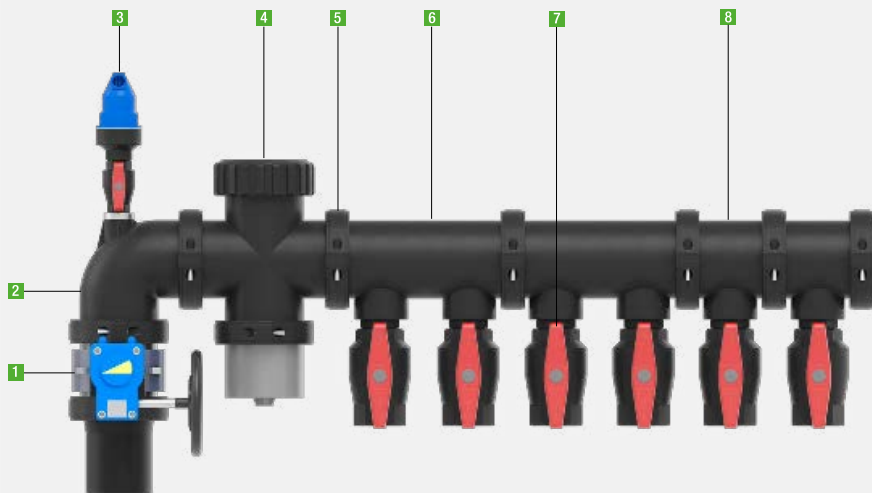

- 1 Valvola a Farfalla SNS® con riduttore manuale
- 2 Gomito 90° Netvitc System® con uscita "AIR"
- 3 Valvola di sfiato aria NET®
- 4 Filtro Pietra Modello Netvitc System®
- 5 Flangia in PP Netvitc System®
- 6 Doppio Ti a 90° filettato Netvitc System®
- 7 Valvola a sfera compatta in PP SNS®
- 8 Ti a 90° filettato Netvitc System®

## RACCOGLI IMPURITÀ MOD. STONE VERTICALE



## RACCOGLI IMPURITÀ MOD. STONE

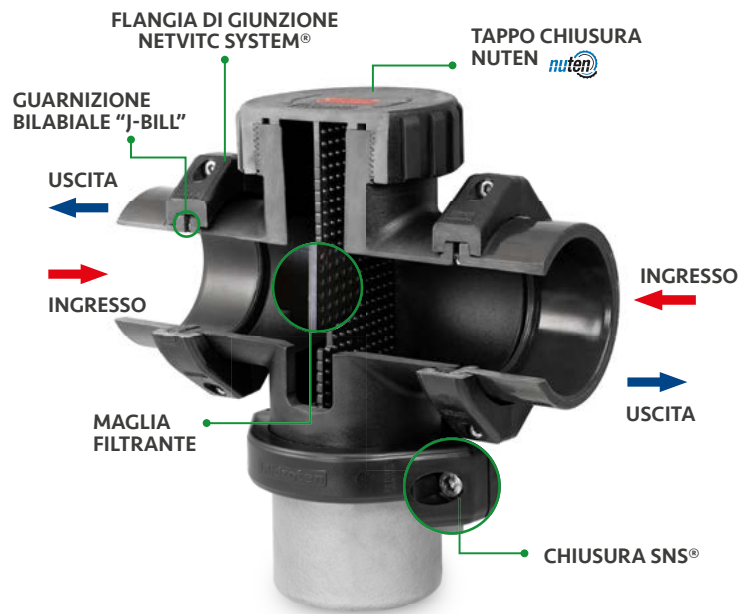

PER FACILITARE IL LAVORO DI MANUTENZIONE SI RACCOMANDA DI UTILIZZARE LA CHIAVE NUTEN



**934** ▶ **CORPO RACCOGLIIMPURITÀ MODELLO VERTICALE PE-PE**

SNS® BODY STRAINER  
CORPS SEUL  
CUERPO CAZAPIEDRAS



CODICE	D	r	FLANGIA	PFA*	MASTER	BOX	€
	[mm]	[in]	[mm]	[bar]	[pcs.]		
8N941	90	3/4"	90	10	2	H1	238,00
8N942	110	1"	110	10	2	H1	396,00

**935** ▶ **FILTRO RACCOGLI IMPURITÀ**

PP SCREEN  
CREPINE EN PP  
CANASTA EN PP



CODICE	D	FLANGIA	PFA*	MASTER	BOX	€
	[mm]	[mm]	[bar]	[pcs.]		
108N961	90	90	10	2	H12	17,90
108N962	110	110	10	2	H12	21,30

**611** ▶ **CORPO FILTRO RACCOGLI IMPURITÀ**

BODY STRAINER  
CORPS SEUL  
CUERPO CAZAPIEDRAS



CODICE	D	FLANGIA	PFA*	MASTER	BOX	€
	[mm]	[mm]	[bar]	[pcs.]		
108N688	90	90	10	2	H5	206,00
108N689	110	110	10	2	H14	342,00
108N690	125	125	10	1	H10	434,00
108N692	160	160	10	1	H1	544,00
108N693	200	200	10	1	H1	617,00

**612** ▶ **MAGLIA PER FILTRO RACCOGLI IMPURITÀ**

SCREEN  
MAILLE  
MALLA CAZAPIEDRAS



CODICE	D	Ø FORO MAGLIA	PFA*	MASTER	BOX	€
	[mm]	[mm]	[bar]	[pcs.]		
108N188	90	5 mm	10	4	H13	41,40
108N189	110	5 mm	10	4	H13	46,50
108N190	125	5 mm	10	2	H13	57,40
108N192	160	5 mm	10	2	H13	70,00
108N193	200	5 mm	10	2	H13	98,00

**38N** ▶ **FLANGIA DI TRANSIZIONE PPFV**

SNS® TRANSITION FLANGE  
BRIDE DE TRANSITION SNS®  
CONEXIÓN BRIDAS SNS®



CODICE	D	FLANGIA	PFA*	MASTER	BOX	€
	[mm]	[mm]	[bar]	[pcs.]		
101N337	90	90	10	8	H1	25,20
101N338	110	110	10	8	H7	31,90
101N339	125	125	10	8	H1	36,40
101N340	125-140	140	10	2	H1	34,70
101N341	160	160	10	8	H26	55,00

**15N** ▶ **FLANGIA DI GIUNZIONE NETVITC SYSTEM®**

SNS® CLAMP  
BRIDE SNS®  
BRIDA SNS®



CODICE	D	PFA*	MASTER	BOX	€
	[mm]	[bar]	[pcs.]		
101N911	75	10	8	H12	7,50
101N912	90	10	4	H6	18,60
101N913	110	10	4	H6	20,50
101N914	125	10	4	H6	22,40
101N915	140	10	4	H6	27,00
101N916	160	10	2	H6	35,40
101N917	200	10	2	H3	37,20

**16N** ▶ **GUARNIZIONE NETVITC SYSTEM® CON ANIMA IN ACCIAIO**

SNS® GASKET  
JOINT SNS®  
JUNTAS SNS®



CODICE	D	PFA*	MASTER	BOX	€
	[mm]	[bar]	[pcs.]		
1098356	75	10	50	H3	4,00
1098387	90	10	50	H3	23,30
1098388	110	10	50	H3	25,20
1098389	125	10	25	H6	31,70
1098390	140	10	25	H11	32,60
1098391	160	10	25	H11	34,40
1098357	200	10	25	H11	35,40

**36N** ▶ **TAPPO NETVITC SYSTEM®**

SNS® 90° CAP  
BUCHON SNS®  
TAPÓN SNS®



CODICE	D	FLANGIA	PFA*	MASTER	BOX	€
	[mm]	[mm]	[bar]	[pcs.]		
101N287	90	90	10	8	H13	13,50
101N288	110	110	10	8	H13	28,40
101N289	125	125	10	6	H2	33,20
101N290	140	140	10	4	H2	45,80
101N291	160	160	10	4	H2	53,80
101N292	200	200	10	4	H11	69,40

## 26N ▶ GOMITO 90° NETVITC SYSTEM®

SNS® 90° ELBOW  
Coude 90° SNS®  
Codo 90° SNS®



CODICE	D [mm]	FLANGIA [mm]	PFA* [bar]	MASTER [pcs.]	BOX	€
101N207	90	90	10	8	H2	16,70
101N208	110	110	10	8	H7	33,20
101N209	125	125	10	6	H7	42,80
101N210	140	140	10	2	H5	74,20
101N211	160	160	10	2	H1	87,00
101N212	200	200	10	2	H15	131,00

## 30N ▶ GOMITO 45° NETVITC SYSTEM®

SNS® 45° ELBOW  
Coude 45° SNS®  
Codo 45° SNS®



CODICE	D [mm]	FLANGIA [mm]	PFA* [bar]	MASTER [pcs.]	BOX	€
101N227	90	90	10	8	H2	17,50
101N228	110	110	10	8	H7	32,10

## 62N ▶ GOMITO 90° NETVITC SYSTEM® CON INNESTO "AIR L"

"AIR L" SNS® 90° ELBOW  
COUDE 90° SNS® "AIR L"  
CODO 90° SNS® "AIR L" SALIDA R/H



CODICE	D [mm]	AIR [in.]	FLANGIA [mm]	PFA* [bar]	MASTER [pcs.]	BOX	€
101N830	90	3/4"	90	10	8	H8	20,60
101N832	110	1"	110	10	8	H14	41,60

## 28N ▶ GOMITO 90° NETVITC SYSTEM® CON INNESTO "AIR "

"AIR " SNS® 90° ELBOW  
COUDE 90° SNS® "AIR "  
CODO 90° SNS® "AIR " SALIDA R/H



CODICE	D [mm]	AIR [in.]	FLANGIA [mm]	PFA* [bar]	MASTER [pcs.]	BOX	€
101N307	90	3/4"	90	10	8	H5	21,80
101N309	110	1"	110	10	8	H5	39,30
101N310	125	2"	125	10	6	H1	47,60
101N312	160	2"	160	10	2	H1	97,00
101N313	200	2"	200	10	2	H14	140,00

## 32N ▶ TI 90° NETVITC SYSTEM®

SNS® 90° TEE  
Té 90° SNS®  
Te 90° SNS®



CODICE	D [mm]	FLANGIA [mm]	PFA* [bar]	MASTER [pcs.]	BOX	€
101N247	90	90	10	8	H9	27,20
101N248	110	110	10	8	H1	42,40
101N249	125	125	10	6	H1	63,30
101N250	140	140	10	2	H1	95,00
101N251	160	160	10	2	H1	105,00
101N252	200	200	10	2	H15	151,00

## 53N ▶ TI CON USCITA FILETTATA FEMMINA NETVITC SYSTEM®

SNS® FEMALE THREADED SHORT TEE  
TÉ COURT TARAUDÉE SNS®  
TE CORTA R/H SNS®



CODICE	D - R [mm - in.]	FLANGIA [mm]	PFA* [bar]	MASTER [pcs.]	BOX	€
101N577	90-2"	90	10	4	H5	26,30
101N578	110-1"	110	10	4	H3	36,30
101N579	110-1 1/4"	110	10	4	H5	36,30
101N580	110-1 1/2"	110	10	4	H5	36,30
101N581	110-2"	110	10	4	H5	37,30

\*La pressione di esercizio ammissibile (PFA) degli accessori Netvitc System in PPFV è di 10 bar. Quando questi vengono installati con un tubo in PE la pressione massima ammissibile è di 6 bar, a causa della forza di trazione prodotta dalla dilatazione del tubo in PE. Inoltre è necessario utilizzare adeguati sistemi di ancoraggio sul tubo unitamente agli abituali giunti di dilatazione

**57N ▶** **TI DOPPIA USCITA FILETTATA FEMMINA E INNESTO "AIR" SNS®**  
 "AIR" SNS® FEMALE THREADED  
 DOUBLE TEE  
 TE DOUBLE "AIR" SNS® TERAUDÉ  
 TE DOUBLE "AIR" SNS® SALIDA R/H



CODICE	D - d [mm - in.]	FLANGIA [mm]	AIR [in.]	PFA* [bar]	MASTER [pcs.]	BOX	€
101N741	90-2"	90	1/2"	10	2	H3	56,20
101N742	90-2"	90	3/4"	10	2	H3	56,20
101N744	110-2"	110	1/2"	10	2	H2	83,70
101N745	110-2"	110	3/4"	10	2	H2	83,70

**44N ▶** **CROCE 90° NETVITC SYSTEM®**  
 90° CROSS SNS®  
 CROIX 90° SNS®  
 CRUZ 90° SNS®



CODICE	D [mm]	FLANGIA [mm]	PFA* [bar]	MASTER [pcs.]	BOX	€
101N367	90	90	10	10	H7	62,50
101N368	110	110	10	5	H1	97,40
101N369	125	125	10	4	H1	115,90
101N370	140	140	10	2	H1	151,50
101N371	160	160	10	2	H1	171,10
101N372	200	200	10	1	H1	253,50

**34N ▶** **MANICOTTO NETVITC SYSTEM®**  
 SNS® COUPLING  
 MANCHON SNS®  
 MANGUITO SNS®



CODICE	D [mm]	FLANGIA [mm]	PFA* [bar]	MASTER [pcs.]	BOX	€
101N267	90	90	10	8	H2	12,20
101N268	110	110	10	8	H11	20,30

**54N ▶** **RIDUZIONE CONICA NETVITC SYSTEM®**  
 SNS® CONICAL REDUCTION  
 RÉDUCTION CONIQUE SNS®  
 REDUCCIÓN CÓNICA SNS®



CODICE	D - d [mm - mm]	FLANGIA [mm]	PFA* [bar]	MASTER [pcs.]	BOX	€
101N397	110-90	110-90	10	8	H11	13,70
101N398	125-90	125-90	10	8	H11	22,80
101N399	125-110	125-110	10	8	H11	23,50

**22N ▶** **USCITA PE100 RIDOTTA NETVITC SYSTEM®**  
 SNS® REDUCING ADAPTOR PE  
 PORTE BRIDE RÉDUIT PE SNS®  
 CONEXIÓN REDUCIDO PE SNS®



CODICE	D [mm]	FLANGIA [mm]	PFA* [bar]	MASTER [pcs.]	BOX	€
101N950	50	63	10	16	H13	31,50
101N952	63	75	10	16	H13	41,80
101N955	90	125	10	8	H2	60,70
101N957	110	125	10	8	H11	60,70
101N960	140	160	10	4	H11	86,40
101N963	225	200	10	4	H15	169,90

**21N ▶** **USCITA PE100 NETVITC SYSTEM®**  
 SNS® PE ADAPTOR  
 PORTE BRIDE PE SNS®  
 CONEXIÓN PE SNS®



CODICE	D [mm]	FLANGIA [mm]	PFA* [bar]	MASTER [pcs.]	BOX	€
101N951	63	63	10	16	H13	31,50
101N953	75	75	10	16	H13	41,80
101N954	90	90	10	8	H2	60,70
101N956	110	110	10	8	H2	60,70
101N958	125	125	10	8	H5	86,40
101N959	140	140	10	8	H1	169,90
101N961	160	160	10	4	H5	83,83
101N962	200	200	10	4	H15	164,93

**938 ▶** **CHIAVE NUTEN**  
 NUTEN KEY  
 NUTEN CLÉ DE SERRAGE  
 LLAVE NUTEN



CODICE	D [mm]	MASTER [pcs.]	BOX	€
108N301	90 - 110	10	H1	10,90





## **TASCO S.r.l.**

### **UFFICI**

Via Pian di Rocco 44/46  
16042 Carasco (GE), Italia

### **MAGAZZINO**

Via Selaschi 35/4  
16040 Leivi (GE), Italia

### **SEDE LEGALE**

Via Cecchi 23/1-2  
16129 Genova (GE), Italia

**P.IVA/C.F.:** 03679380109

Tel. +39 0185 35 00 74 r.a.  
+39 0185 17 88 91

[www.tascoitalia.it](http://www.tascoitalia.it)

[commerciale@tascoitalia.it](mailto:commerciale@tascoitalia.it)

**AZIENDA CON SISTEMA  
DI GESTIONE QUALITÀ  
CERTIFICATO DA DNV GL  
= ISO 9001 =**