



PANECOAMBIENTE

breathe a new air

GTASCO

SOLUZIONI
NATURALI

PER IL SETTORE

VIVAI, GARDEN E PISCINE



QUANDO UN'ATTIVITÀ
SCEGLIE LA

natura

ISPIRA IL CAMBIAMENTO



ENVIRONMENTAL BIOTECHNOLOGIES REDUCING HUMAN IMPACT

Paneco Ambiente è una realtà cuneese giovane e dinamica, con radici solide: **oltre 40 anni di esperienza** nel rispetto dell'ambiente e della biodiversità.

Fin dagli anni '70, abbiamo raccolto e studiato oltre **5.000 microrganismi** naturali, senza alcuna modifica genetica: una "**ceppoteca**" unica, che custodisce il meglio della natura per il benessere di tutti.

Oggi mettiamo queste conoscenze al servizio anche dei privati, con soluzioni biotecnologiche 100% naturali, efficaci e sicure.

Con Paneco Ambiente, apri le porte alla natura e costruisci un presente più sano e un futuro più verde.





UN SOLO PARTNER: TUTTA LA FORZA DELLA NATURA, AL SERVIZIO DELLA TUA REALTÀ

Semplifichiamo la gestione della tua attività con **soluzioni naturali integrate**.



**CURA DI PIANTE
E AREE VERDI**

PER ORTI, GIARDINI,
AREE VERDI E
TERRAZZE



**ACQUA PULITA ED
ECOSISTEMI SANI**

PER BIO-PISCINE E SPAZI
ACQUATICI SEMPRE PULITI
E SANI PER GLI ANIMALI



**PROTEZIONE
A 360°**

DA ANIMALI SELVATICI
E INSETTI



**RIFIUTI E SCARICHI
SOTTO CONTROLLO**

PER RIDURRE COSTI DI
MANUTENZIONE E
CRITICITÀ OPERATIVE

NUTRIMENTO E BIORIGENERAZIONE



- Humus AnEnzy® Solid
- Humus AnEnzy® Liquid



AIUTO ALLA DIFESA

- NaturVeba® Agro Oils
- NaturVeba® Distillagro
- Zologik® Carpet
- Zologik® Snails
- Zologik® Canine
- Zologik® Mosko
- Zologik® Mosquito

BIORIMEDIAZIONE



- EcoCandy®
- EnzyVeba® Mucilage
- EnzyVeba® Pit
- EnzyVeba® Compost
- NaturVeba® Descaler

COSA FACCIAMO

SPAZI VERDI CHE FANNO LA DIFFERENZA

Paneco Ambiente propone soluzioni naturali per garantire una **gestione efficace, duratura e sicura del verde** (interno ed esterno), migliorando l'esperienza complessiva dei clienti e **ottimizzando i costi di manutenzione**.

- 🌿 **RIGENERIAMO** il suolo migliorandone struttura e vitalità
- 🌿 **RAFFORZIAMO** le piante, rendendole più rigogliose e resistenti
- 🌿 **PREVENIAMO** insetti e malattie in modo naturale
- 🌿 **RIDUCIAMO** la necessità di pesticidi e interventi chimici, proteggendo naturalmente gli spazi verdi da TOPI e LUMACHE
- 🌿 **ALLONTANIAMO NATURALMENTE** MOSCHE E ZANZARE, creando ambienti più sani e confortevoli per gli ospiti
- 🌿 **PREVENIAMO** il MARCAMENTO DEI CANI con una soluzione ecologica, sicura per persone e animali.

SCOPRI
TUTTE LE SOLUZIONI:





POPOLAZIONE
MICROBICA
PEDOFAUNA

humus
AnEnzy
SOLID

humus
AnEnzy
LIQUID

DOVE INTERVENIAMO



LA MATERIA PRIMA:

- Filiera completamente tracciabile e rintracciabile
- Letame bovino selezionato da piccole e medie aziende agricole
- Sottoprodotti agricoli vegetali di alta qualità

IL PROCESSO DI PRODUZIONE:

- Maturazione lenta (12-15 mesi)
- Controllo costante della qualità
- Ossigenazione regolare
- Uso di integratori e microrganismi specifici



IL CONTRIBUTO DEI LOMBRICHI:

I lombrichi completano e ottimizzano il processo di maturazione e stabilizzazione.

USO E APPLICAZIONI:



humus
An ENzy
SOLID

humus
An ENzy
LIQUID



Agricoltura in pieno campo;

Colture arboree (frutteti e vigneti) in pre-impianto e in copertura;

Colture protette;

Orticoltura (nella composizione dei substrati);

Attività di giardinaggio professionale e hobbistico;

Prati;

Coltivazione senza suolo;

Idrosemina.

Agricoltura di campo;

Colture arboree (frutteti e vigneti) in pre-impianto e in copertura;

Colture protette;

Ortoflorovivaismo;

Attività di giardinaggio professionale e hobbistica;

Prati;

Idrosemina;

Coltivazione senza suolo (comprese le colture idroponiche e aeroponiche).



HUMUS DI LOMBRICO DA UTILIZZARE IN VASI, GIARDINI, FILARI DI ALBERI, PER IL MIGLIORAMENTO DEL TERRENO E DELLA SUA STRUTTURA



Prodotto da una filiera tracciata, attraverso la fermentazione di letami bovini selezionati, provenienti da allevamenti non industriali e da sottoprodotti vegetali agricoli.

Premiato per la sua circolarità, il processo di 12-15 mesi vanta la presenza di anellidi.

È ottimo per giardini, tappeti erbosi, alberi, siepi, orti, piante in vaso ecc.

È **ammesso in agricoltura biologica** e disponibile con aggiunta di **zeolite, leonardite, biochar, microrganismi edafici e alghe**.

Di seguito sono riportati i formati disponibili*

 5 Kg - 20 l
 15Kg / 45 l
 22Kg / 70 l
 600-700 Kg cc
 800-900 Kg cc
 Bulk

* (non presenti per tutte le tipologie di formulazione)



humus **AN ENZY** LIQUID

AMMENDANTE LIQUIDO, SOLUBILE IN ACQUA





Prodotto completamente naturale e biodegradabile.

È consigliato sia in terreni agricoli che in piccoli orti, giardini, piante in vaso.

Grazie alle sue proprietà **permette di rinforzare le difese delle piante e accelerare lo sviluppo di radici più forti**, velocizzando anche l'assorbimento dei nutrienti e contrastando lo sviluppo di microrganismi patogeni.

È **ammesso in agricoltura biologica** e disponibile con aggiunta di **zeolite, ferro, biochar e alghe**.

È disponibile nei seguenti formati:

 500 ml
 5 l
 25 l
 1000 l

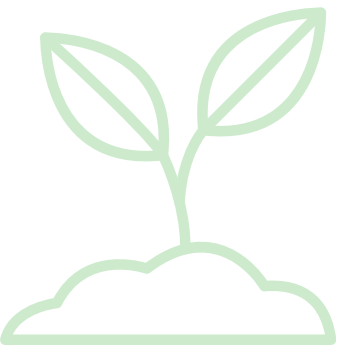





AGRO OILS

NATURVEBA®

MIGLIORAMENTO DEI TRATTAMENTI E AZIONE ANTI-DERIVA

È un additivo concentrato e completamente biodegradabile.
 È registrato come **corroborante - potenziatore della difesa** delle piante ed è certificato per l'uso in agricoltura biologica.
 È uno strumento di **abbattimento ecologico immediato contro le emissioni ed esalazioni di prodotti fitosanitari**, a base di zolfo e altri prodotti.

È disponibile nei seguenti formati:

 500 ml
 1 l
 5 l
 25 l



DISTILLAGRO



NATURVEBA®

CORROBORANTE PER LA DIFESA DELLE PIANTE

Grazie alla sua origine naturale e all'elevato contenuto di tannino (1,67%) e di altre molecole attive, questo prodotto è in grado di svolgere una **forte azione contro microrganismi patogeni, ed è antiossidante e fitostimolante.**

Non solo favorisce lo sviluppo e la qualità delle piante, ma ne **potenzia anche le difese naturali**, prevenendo efficacemente le malattie.

È disponibile nei seguenti formati:

 500 ml
 5 l
 25 l



PROTEZIONE A 360°: UNA GAMMA DI PRODOTTI REPELLENTI NATURALI

Paneco Ambiente propone una linea di prodotti professionali pensata per chi cerca un'**alternativa concreta ai classici insetticidi e rodenticidi chimici**.

Le nostre **formulazioni biotecnologiche**, sviluppate e prodotte internamente, agiscono in modo selettivo e naturale, creando **barriere fisiche e olfattive** che allontanano efficacemente:

- **MOSCHE, ZANZARE, MOSCERINI, LUMACHE E LIMACCE**, senza inquinare, e senza alterare gli equilibri ecologici, contribuendo così a mantenere spazi più sani, sicuri e vivibili per persone e animali.
- **TOPI, ARVICOLE, NUTRIE E CINGHIALI**, prevenendo l'insediamento con un approccio etico, sicuro e non violento.

Diversamente dai prodotti convenzionali, **non contengono sostanze chimiche pericolose**, non generano resistenze né rilasciano residui dannosi, rendendoli ideali anche per ambienti sensibili.

UN'OPPORTUNITÀ PER DISTINGUERSI SUL MERCATO:

Le nostre soluzioni naturali permettono ai professionisti della disinfestazione di offrire servizi innovativi, efficaci e sostenibili, garantendo risultati tangibili e un vantaggio competitivo reale.



PROTEGGIAMO DA INSETTI E ANIMALI SELVATICI CON SOLUZIONI NATURALI

ZOLOGIK[®]

CARPET



**PRODOTTO PER AREE VERDI DI QUALSIASI DIMENSIONE:
SICURO, SEMPLICE ED EFFICACE.**

**PROTEGGE IL TERRENO E LE PIANTE DA SBALZI DI UMIDITÀ E DI
TEMPERATURA.**

Crea una **barriera fisica** in grado di rendere l'apparato radicale delle piante coltivate meno accessibile ad animali selvatici come ad esempio ai roditori.

Estremamente duraturo (4 mesi), è pronto all'uso in qualsiasi periodo dell'anno. Il prodotto non è assolutamente dannoso per gli animali né per l'ambiente.

È disponibile nei seguenti formati:

 0.5 Kg
 5 Kg
 25 Kg
 500 Kg



ZOLOGIK[®]

SNAILS



AMMENDANTE NATURALE ANTI LUMACHE PER LA PROTEZIONE DELLE PIANTE

È un ammendante naturale progettato come prodotto **contro le lumache**.

Pensato per **proteggere il terreno e le colture da lumache, limacce e chiocciole**, questo anti lumache biologico è una soluzione ecocompatibile, sicura per persone, animali e ambiente, e non rilascia sostanze tossiche nel terreno.

Rappresenta un'**alternativa efficace ai biocidi**, proteggendo le piante e mantenendo il suolo fertile e sano.

È disponibile nei seguenti formati:

 0,5 Kg
 5 Kg
 25 Kg
 500 Kg



ZOLOGIK[®]

CANINE







REPELLENTE NATURALE PER CANI:

TRATTAMENTO AROMATERAPICO NATURALE CHE SCORAGGIA IN MODO EFFICACE LA MARCATURA NEI PUNTI CRITICI

È un repellente naturale per cani, in polvere biodegradabile, ideato per **creare una barriera olfattiva che rende gli spazi trattati meno attraenti per i cani.**

Sicuro per persone, animali e ambiente, questo repellente per cani è facile da usare e offre un'efficacia duratura per diverse settimane.

È disponibile nei seguenti formati:

 50 g
 1 Kg
 5 Kg
 25 Kg







AROMATERAPIA 100% NATURALE AGISCE CONTRO MOSCHE, MOSCERINI E MOSCONI

Crea una barriera aromatica naturale che **respinge insetti e microrganismi patogeni** negli spazi interni, all'aperto o di allevamento.

La sua formula innovativa agisce indipendentemente dalle condizioni climatiche ed è completamente sicura per l'uomo, gli animali e l'ambiente.

È disponibile nei seguenti formati:

 500 ml
 1 l
 5 l
 25 l



ZOLOGIK[®]





MOSQUITO



AROMATERAPIA 100% NATURALE CONTRO ZANZARE, TAFANI E PAPPATACI

Concentrato aromaterapico ecologico pensato per creare ambienti freschi e **privi di zanzare**, ideale per chi desidera proteggere la propria casa e il proprio giardino in modo naturale e sostenibile.

È disponibile nei seguenti formati:

 500 ml
 1 l
 5 l
 25 l



EcoCandy®



CONTRO ALGHE, ACQUA TORBIDA E DEPOSITI ORGANICI SU FONDALI

EcoCandy® **rimuove gradualmente le alghe** e ripristina l'equilibrio dell'ambiente acquatico.

Non è un alghicida, né un prodotto chimico.

Migliora notevolmente le condizioni di vita e quindi la salute dei pesci e delle altre specie presenti nell'acqua.

È disponibile nei seguenti formati:

XS (30 g)
S (2x300 g)
XL (2.100 g)
UL (4.200 g)



MUCILAGE

ENZYVEBA®



GESTIONE DEI DEPOSITI ORGANICI E DEI SOLIDI IN SOSPENSIONE

La soluzione ideale per **ridurre i depositi organici e gli intasamenti nelle vasche**, negli stagni e nei sistemi di irrigazione, **prevenendo intasamenti e malfunzionamenti**.
Assicura superfici pulite e sicure negli ambienti acquatici.

È disponibile nei seguenti formati:

 5 l
 25 l
 20 g
 70 g
 5 Kg
 25 Kg



RIFIUTI E SCARICHI SOTTO CONTROLLO

Gestire in modo efficiente e sostenibile i rifiuti organici e gli scarichi non è solo una necessità, ma un vantaggio strategico: riduce sprechi, ottimizza il lavoro dello staff, taglia tempi e costi operativi, e semplifica la manutenzione.



VASCHE CONDENSAGRASSI, SCARICHI E FOSSE SEMPRE EFFICIENTI

Con le nostre biotecnologie, proponiamo soluzioni ad alta efficacia per mantenere vasche condensagrassi, scarichi e fosse biologiche sempre funzionali, anche senza rete fognaria.

FUNZIONAMENTO CONTINUO E SENZA BLOCCHI

STOP A ODORI SGRADAVOLI E OSTRUZIONI

MENO SPURGHII, PIÙ RISPARMIO E AFFIDABILITÀ

COMPOSTAGGIO INTELLIGENTE

Acceleriamo la trasformazione degli scarti organici in compost ricco e fertile, riducendo naturalmente volume e odori.

MENO SPRECHI ORGANICI

COMPOST RICCO E DI QUALITÀ

MENO VOLUME, ZERO ODORI



SCOPRI

TUTTE LE SOLUZIONI:







PIT
PIT
ENZYVEBA®

PANECOAMBIENTE
breathe a new air
TASCO

PER LA DEGRADAZIONE, STABILIZZAZIONE E SANITIZZAZIONE DELLE FOSSE BIOLOGICHE

È in grado di agire ristabilendo il **corretto funzionamento** delle fosse biologiche e **prevenendo la formazione di odori**.

È disponibile nei seguenti formati:

 20 g
 70 g
 80 g (80 caps)
 950 g (1000 caps)
 25 Kg



COMPOST

ENZYVEBA®



MICRORGANISMI BREVETTATI PER VELOCIZZARE E MIGLIORARE I PROCESSI DI COMPOSTAGGIO

Prodotto in polvere totalmente naturale e biodegradabile che permette di **attivare, migliorare e velocizzare i processi di compostaggio.**

Grazie all'azione diretta sulla causa, **contrasta inoltre la formazione di cattivi odori.** Permette anche di limitare le condizioni normalmente predisponenti la proliferazione di insetti e microrganismi patogeni.

È disponibile nei seguenti formati:

 20 g
 70 g
 25 Kg
 5 l
 25 l
 1000 l



DESCALER

NATURVEBA®



SISTEMA ANTICALCARE PROFESSIONALE ECOLOGICO



Il nostro Sistema Anticalcare Paneco Injection + NaturVeba® Descaler è la soluzione professionale ed ecocompatibile per **proteggere gli impianti e ridurre i costi di manutenzione.**

A differenza degli **addolcitori tradizionali**, il nostro sistema **non elimina i sali minerali attraverso salamoie inquinanti**, ma li scioglie e li mantiene in soluzione, restituendo calcio e magnesio all'acqua.

Questo approccio innovativo garantisce impianti sempre protetti, massima efficienza e totale sostenibilità ambientale.

È disponibile nei seguenti formati:



 1 l
 5 l
 25 l

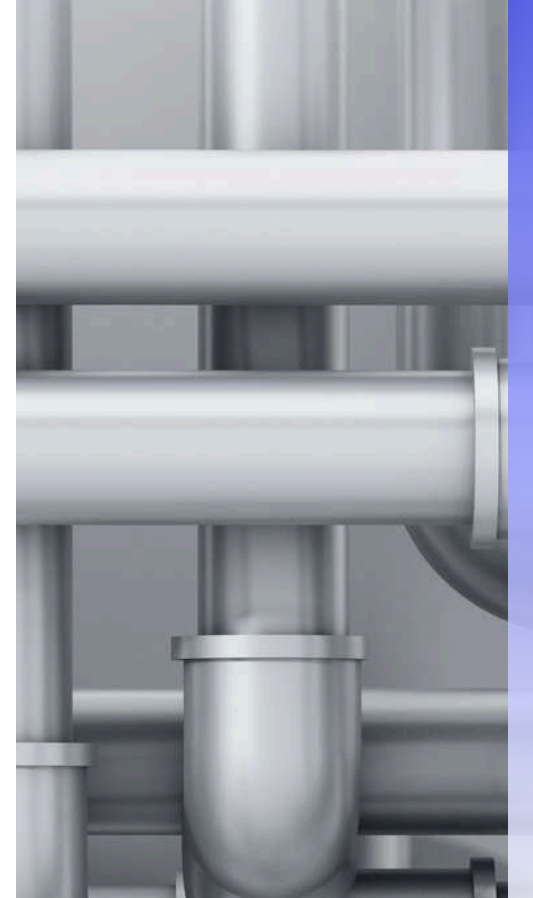

PERCHÉ CON PANECO È DIVERSO



SVILUPPIAMO INTERNAMENTE OGNI FORMULA

PRODUCIAMO IN ITALIA:

garantiamo qualità, controllo e filiera completamente tracciabile.

CREIAMO FORMULAZIONI NATURALI E BIODEGRADABILI,
nel pieno rispetto di ambiente, ecosistema, flora e fauna.

PROGETTIAMO SOLUZIONI CONCENTRATE:

riduciamo plastica e sprechi, aumentiamo il valore.

UN UNICO PARTNER PER RISOLVERE TUTTE LE TUE ESIGENZE

Studiamo ogni dettaglio della tua attività per soluzioni perfettamente calibrate sulle tue esigenze specifiche.





CTASCO

PANECOAMBIENTE
breathe a new air